



# VIEW PRO

WLAN Funk-Wetterstation



## Bedienungsanleitung

Instruction manual  
Mode d'emploi  
Istruzioni per l'uso  
Gebruiksaanwijzing  
Instrucciones de uso



Fig. 1

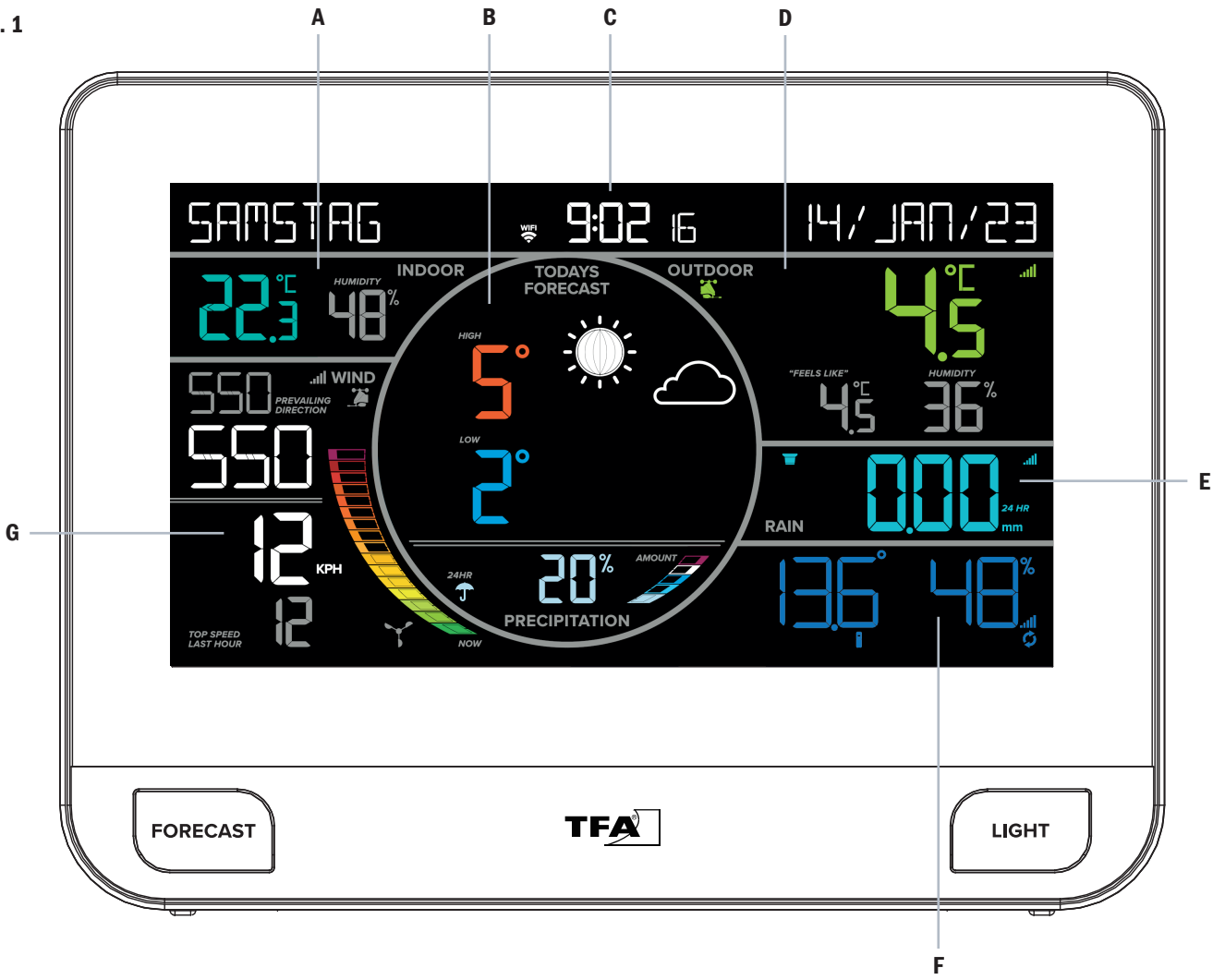

Fig. 2

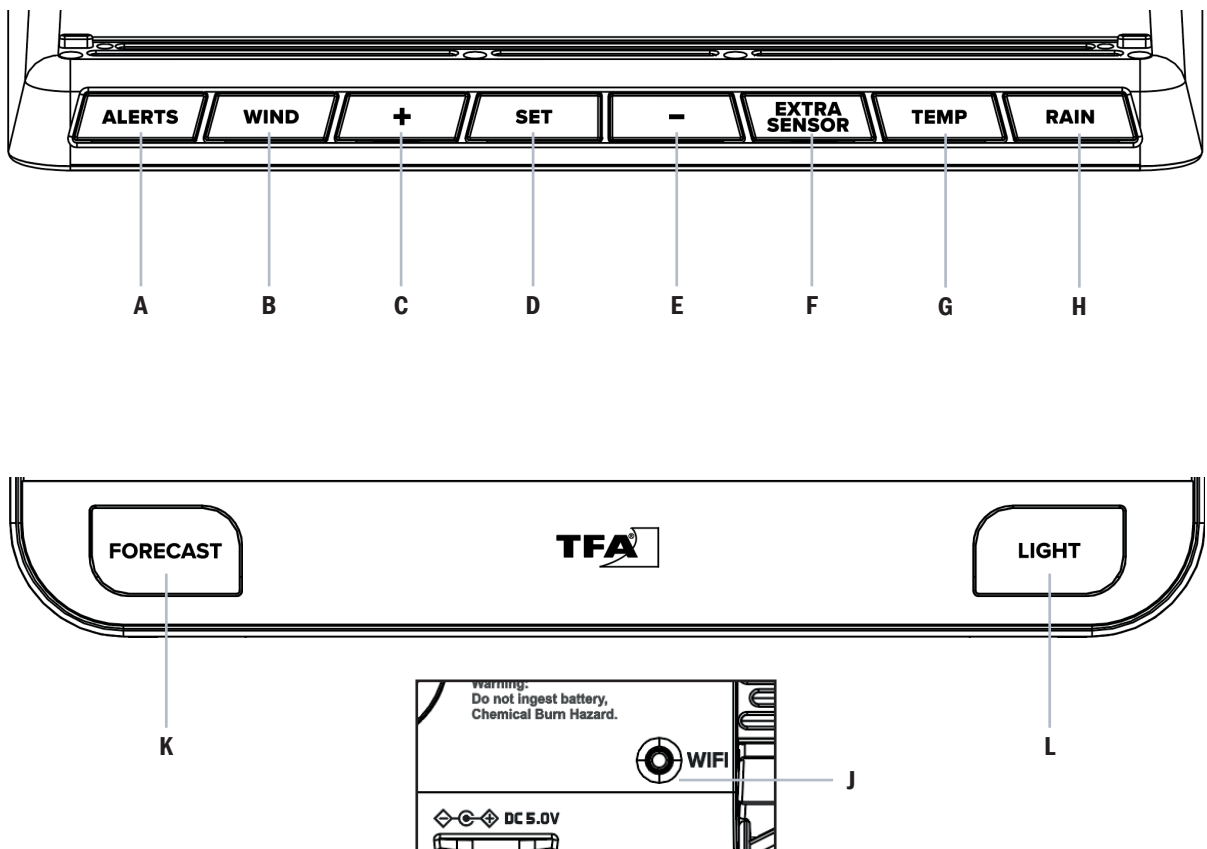

Fig. 3

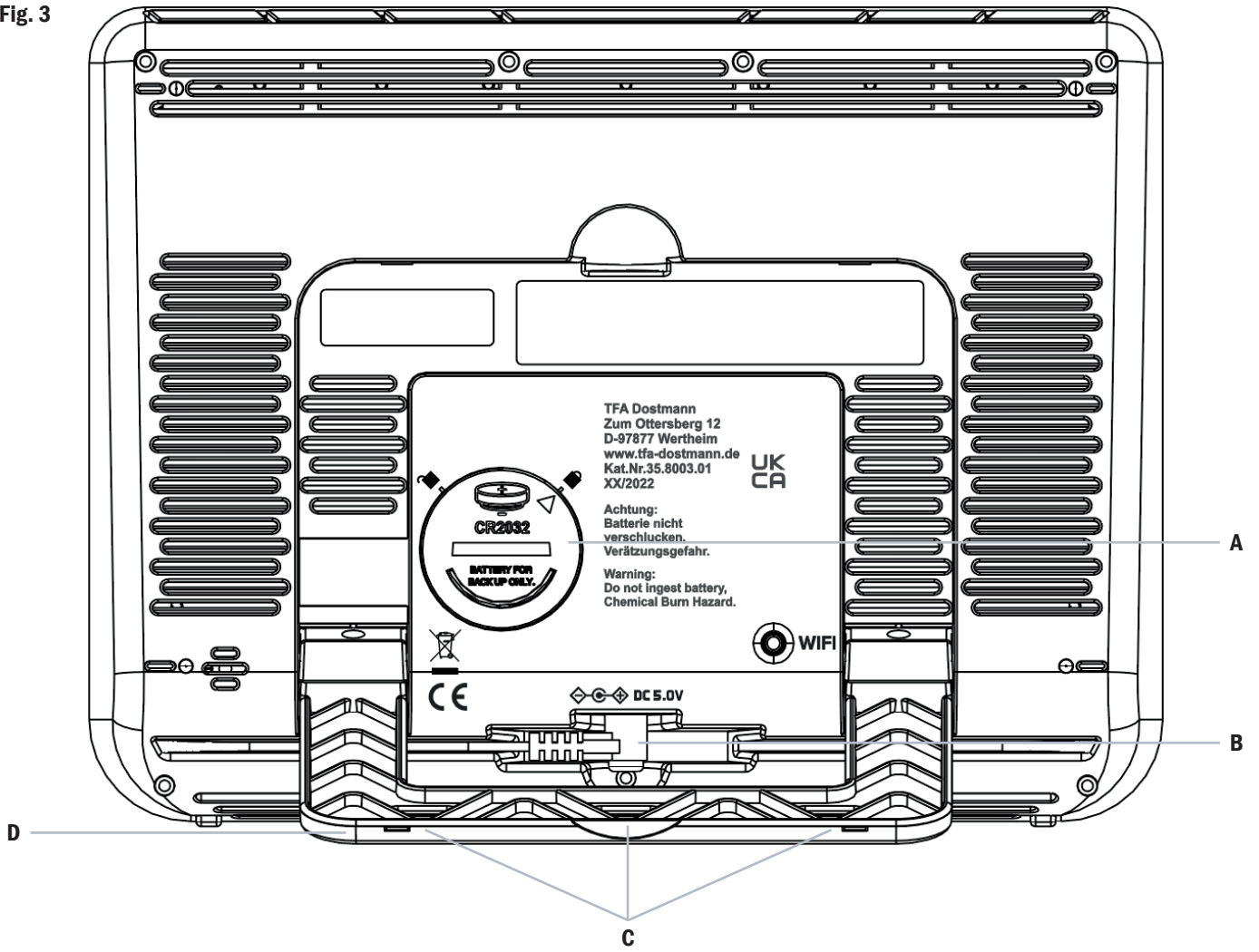

Fig. 4

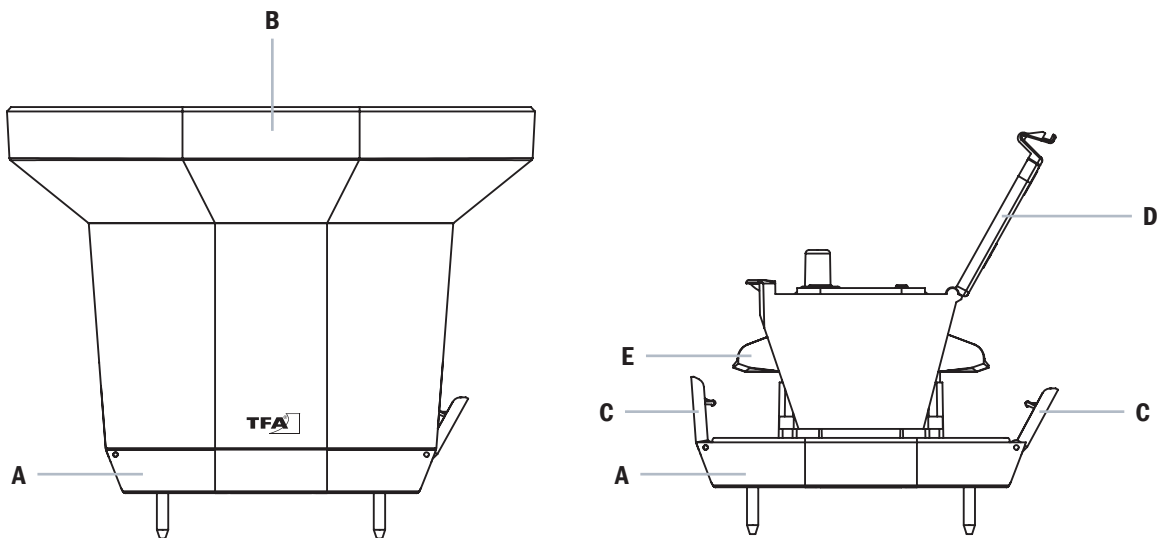
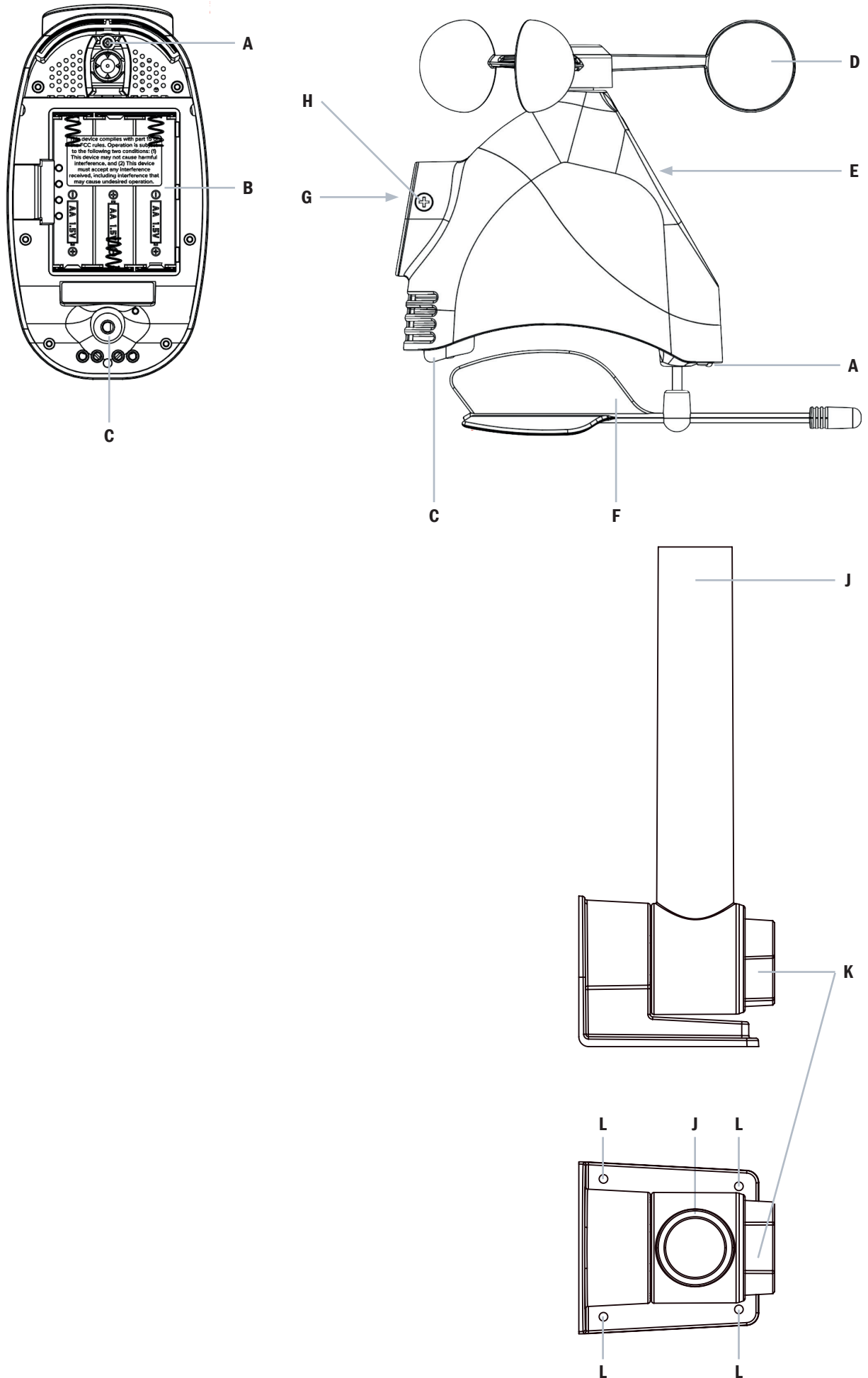

Fig. 5



# VIEW PRO

WLAN Funk-Wetterstation  
Kat.-Nr. 35.8003.01

D

Vielen Dank, dass Sie sich für dieses Gerät aus dem Hause TFA entschieden haben.

## 1. Bevor Sie mit dem Gerät arbeiten

Lesen Sie sich bitte die Bedienungsanleitung genau durch. Durch die Beachtung der Anleitung vermeiden Sie auch Beschädigungen des Gerätes und die Gefährdung Ihrer gesetzlichen Mängelrechte durch Fehlgebrauch.

Für Schäden, die aus Nichtbeachtung dieser Bedienungsanleitung verursacht werden, übernehmen wir keine Haftung. Ebenso haften wir nicht für inkorrekte Messwerte und Folgen, die sich aus solchen ergeben können.

**Beachten Sie besonders die Sicherheitshinweise! Bewahren Sie diese Anleitung gut auf!**

## 2. Lieferumfang

- Basisstation
- Netzadapter für Basisstation
- Kombisender (30.3803.02)
- Regensender (30.3802.02)
- Befestigungsmaterial
- Backup-Batterie (1x CR 2032)
- Bedienungsanleitung

## Zu Ihrer Sicherheit

Das Produkt ist ausschließlich für den unter Punkt 3 beschriebenen Einsatzbereich geeignet. Verwenden Sie das Produkt nicht anders, als in dieser Anleitung dargestellt wird. Das eigenmächtige Reparieren, Umbauen oder Verändern der Geräte ist nicht gestattet.



**Vorsicht!**

**Lebensgefahr durch Stromschlag!**

- Schließen Sie die Basisstation nur an eine vorschriftsmäßig installierte Steckdose mit einer geeigneten Netzspannung an (siehe Typenschild)!
- Die Steckdose muss nahe der Einrichtung angebracht und leicht zugänglich sein.
- Ziehen Sie sofort den Stecker aus der Steckdose, wenn eine Störung auftritt.
- Die Basisstation und das Netzteil dürfen nicht mit Wasser oder Feuchtigkeit in Kontakt kommen. Nur für den Betrieb in trockenen Innenräumen geeignet.
- Benutzen Sie das Gerät nicht, wenn das Gehäuse oder Netzteil beschädigt sind.
- Betreiben Sie das Gerät außerhalb der Reichweite von Personen (auch Kindern), die mögliche Gefahren im Umgang mit elektrischen Geräten nicht richtig einschätzen können.
- Verwenden Sie ausschließlich das mitgelieferte Netzteil.
- Verlegen Sie das Netzkabel so, dass es nicht mit scharfkantigen oder heißen Gegenständen in Berührung kommt.

### ! Wichtige Hinweise zur Produktsicherheit !

- Setzen Sie die Geräte keinen extremen Temperaturen, Vibrationen und Erschütterungen aus.
- Der Kombisender ist spritzwassergeschützt, aber nicht wasserdicht.



**Vorsicht!**

**Verletzungsgefahr:**

- Halten Sie die Geräte und die Batterien außerhalb der Reichweite von Kindern.
- Kleinteile können von Kindern (unter drei Jahren) verschluckt werden.
- Batterien enthalten gesundheitsschädliche Säuren und können bei Verschlucken lebensgefährlich sein. Wurde eine Batterie verschluckt, kann dies innerhalb von 2 Stunden zu schweren inneren Verätzungen und zum Tode führen. Wenn Sie vermuten, eine Batterie könnte verschluckt oder anderweitig in den Körper gelangt sein, nehmen Sie sofort medizinische Hilfe in Anspruch.
- Batterien nicht ins Feuer werfen, kurzschließen, auseinandernehmen oder aufladen. **Explosionsgefahr!**
- Um ein Auslaufen der Batterien zu vermeiden, sollten schwache Batterien möglichst schnell ausgetauscht werden. Achten Sie auf die richtige Polarität beim Einlegen der Batterien. Verwenden Sie nie gleichzeitig alte und neue Batterien oder Batterien unterschiedlichen Typs.
- Sollte eine Batterie ausgelaufen sein, vermeiden Sie Kontakt mit Haut, Augen und Schleimhäuten. Spülen Sie ggf. umgehend die betroffenen Stellen mit Wasser und suchen Sie einen Arzt auf.



**WARNUNG!**

**Explosionsgefahr bei lithiumhaltigen Batterien**

Bei lithiumhaltigen Batterien und Akkus (Li = Lithium) besteht hohe Brand- und Explosionsgefahr durch Hitze oder mechanische Beschädigungen mit möglichen schwerwiegenden Folgen für Mensch und Umwelt. Achten Sie besonders auf die ordnungsgemäße Entsorgung.

### 3. Einsatzbereich und alle Vorteile Ihres neuen Gerätes auf einen Blick:

- Funkwetterstation mit lokalen, eigenen Messwerten (auch ohne WLAN nutzbar), bei Online-Verbindung in Kombination mit zahlreichen Online-Wetterdaten für die Region und erweiterte Nutzung der lokalen Messwerte über kostenlose VIEW App (iOS und Android)
- Dauerhaft beleuchtetes Farbdisplay mit 4 Helligkeitsstufen und einstellbarer Dimmfunktion
- Uhrzeit mit Datum, bei Online-Verbindung: automatische Einstellung und Aktualisierung
- Ausgeschriebene Wochentagsanzeige und Menü in 4 Sprachen (Deutsch, Englisch, Französisch und Spanisch)
- Innentemperatur und Innenluftfeuchtigkeit
- Kabellose Übertragung der Außentemperatur und Luftfeuchtigkeit, Windgeschwindigkeit, Windrichtung und Regenmenge über Sender (868 MHz, max. 100m)
- Windgeschwindigkeit mit grafischer Darstellung und Historie, bei Online-Verbindung auch mit Windrichtung
- Anzeige der gefühlten Temperatur
- Taupunkt-Anzeige auf Abruf
- Anzeige des Luftdrucks oder zusätzlichem Sender (siehe Punkt Extra-Sensor)
- Symbolische Wettervorhersage für die kommenden 12 Stunden (basiert auf der Veränderung der Luftdruckwerte), bei Online-Verbindung als professionelle Prognose mit Niederschlagswahrscheinlichkeit, separat abrufbar für die kommenden 12 Stunden und kommenden 7 Tage
- Dauerhafte Anzeige der täglichen Höchst- und Tiefsttemperatur des Außensenders, bei Online-Verbindung als professionelle Vorhersage für die Region
- Max.-Min.-Funktion für alle Temperatur- und Luftfeuchtigkeitswerte auf Abruf
- Alarmfunktion für Windgeschwindigkeit, Regenmenge, Temperatur- und Luftfeuchtigkeitswerte, bei Online-Verbindung: Alarmierung über Push-Notification auf ihr Mobilgerät einstellbar
- Weitere Zusatzfunktionen bei Online-Verbindung über VIEW App: Abruf der Messwerte von der Station (inkl. Historie der letzten 30 Tage), weitere Sender können hinzugefügt werden (optional erhältlich)
- Weitere Zusatzfunktionen auf der Station bei Online-Verbindung: Erweiterte Wetterinformationen und persönliche Nachrichten im Textdisplay
- Netzteil (inklusive)
- CR2032 als Puffer-Batterie (inklusive)

#### Nachfolgend eine Gegenüberstellung welche Funktionen ohne und mit Online-Verbindung gegeben sind:

Funktion	Ohne Verbindung	Mit Verbindung
Windgeschwindigkeit	✓	✓
Windrichtung	✓	✓
Wind-Top Speed	✓	✓
Regenmenge	✓	✓
Innen- und Außentemperatur	✓	✓
Anzeige von gefühlter Temperatur, Taupunkt und Luftdruck	✓	✓
Innen- und Außenluftfeuchtigkeit	✓	✓
Dauerhafte Anzeige der täglichen Höchst- und Tiefstwerte des Außensenders	✓	
Vorhersage der Tageshöchst- und -tiefsttemperatur		✓
12 - Stunden Vorhersage (anhand der Luftdruckveränderungen)	✓	
12 - Stunden Vorhersage (Vorhersagewerte vom Wetterdienst)		✓
Wettervorhersage vom Wetterdienst für 12 Stunden   7 Tage im Verlauf		✓
Alarm- und Max.-Min.-Funktion an der Station	✓	✓
Aktualisierung von Zeit und Kalender über das Internet		✓
Regenwahrscheinlichkeit in %		✓
Möglichkeit weitere Sensoren anzuschließen	✓	✓
Erweiterte Wetterinformationen und persönliche Nachrichten im Textdisplay		✓
Messwerte und Alarmfunktionen in der TFA View App		✓

## 4. Bestandteile

### Basisstation Display (Fig.1)

- A - INDOOR Bereich mit Innentemperatur und Luftfeuchtigkeit
- B - FORECAST Bereich Wettersymbole, Vorhersage oder gemessene Höchst- und Tiefstwerte und Regenmenge /-wahrscheinlichkeit
- C - Zeit und Datum sowie Info-Bereich
- D - OUTDOOR Bereich mit Außentemperatur, Luftfeuchtigkeit und FEELS LIKE Temperatur
- E - RAIN Bereich mit Regenmenge oder Tage seit letztem Regen
- F - Bereich für Luftdruck PRESSURE oder Zusatzsender EXTRA
- G - WIND Bereich mit Windgeschwindigkeit und -richtung

### Regensender (Fig.4)

#### Gehäuse

- A - Basis
- B - Trichter
- C - Verriegelung
- D - Batteriefach
- E - Wippe

### Kombisender (Fig.5)

#### Gehäuse

- A - LED-Kontrolllicht
- B - Batteriefach
- C - Thermo-Hygro-Sensor
- D - Windrad
- E - Solarpanel
- F - Windfahne
- G - Öffnung zum Befestigen des Haltearms
- H - 2 Schrauben zum Festziehen
- J - Haltearm 180° drehbar
- K - Fixierschraube
- L - 4 Schraublöcher zur Montage

### Tasten (Fig.2)

- A - ALERTS Taste
- B - WIND Taste
- C - + Taste
- D - SET Taste
- E - - Taste
- F - EXTRA SENSOR Taste
- G - TEMP Taste
- H - RAIN Taste
- J - WIFI Taste
- K - FORECAST Taste
- L - LIGHT Taste

### Gehäuse (Fig.3)

- A - Batteriefach
- B - Netzanschluss
- C - Aufhängeösen
- D - Ständer (ausklappbar)

## 5. Inbetriebnahme

- Platzieren Sie die Basisstation und die Sender in einem Abstand von ca. 1,5 Metern nebeneinander auf einen Tisch.

### 5.1 Starten der Geräte

- **Kombisender:** Montieren Sie den Kombisender an den Haltearm. Ziehen Sie die beiden Schrauben fest.
- Öffnen Sie das Batteriefach auf der Unterseite und legen Sie drei neue Batterien 1,5 V AA polrichtig in das Batteriefach ein.
- Schließen Sie das Batteriefach wieder.
- Durch das Solarpanel wird die Lebensdauer der Batterien verlängert.
- Das LED-Kontrolllicht blinkt.
- **Regensender:** Lösen Sie die beiden Verriegelungen an der Seite des Regensenders und nehmen Sie das Gehäuse mit dem Trichter von der Basis ab.
- Öffnen Sie das Batteriefach und legen Sie zwei neue Batterien 1,5 V AA ein. Achten Sie auf die richtige Polarität beim Einlegen der Batterien (siehe Markierung auf dem Deckel).
- Schließen Sie das Batteriefach wieder.
- Entfernen Sie die Transportsicherung für die Wippe.
- Setzen Sie nun das Gehäuse wieder auf und verriegeln es wieder.
- **Basisstation:** Ziehen Sie die Schutzfolie vom Display der Basisstation. Verbinden Sie das mitgelieferte Netzteil mit dem Stromnetz und anschließend mit der Basisstation. Ein kurzer Signalton ertönt und alle Segmente werden kurz angezeigt.
- Nach einigen Sekunden begrüßt Sie die Station mit einem „Hallo“ und zeigt den ersten Punkt des Einstellmenüs an.
- Wenn Sie die Station generell/vorerst ohne Online-Verbindung nutzen möchten, können Sie nun manuell alle Einstellungen und Anpassungen vornehmen (siehe umfassende Beschreibung bei Punkt 6.1, der folgende Punkt 5.2 kann dann übersprungen werden)
- Wenn Sie die Station direkt online einbinden möchten, werden die meisten Einstellungen automatisch vorgenommen. In diesem Fall empfehlen wir, das Einstellmenü erst einmal zu ignorieren (das Gerät verlässt das Einstellmenü automatisch wieder, wenn 10 Sekunden keine Taste betätigt wird).
- Innerhalb der ersten 10 Minuten werden die Messwerte der Sender von der Basisstation empfangen und im Display angezeigt.

## 5.2 Online-Verbindung herstellen

- Laden Sie die kostenlose TFA VIEW App aus dem „Apple App Store“ oder „Google Play Store“ herunter.



- Nachdem Sie sich einen Account angelegt und die App gestartet haben, wählen Sie im Menü die Geräte-Verwaltung „Geräte“ aus. Dort können Sie Geräte hinzufügen, entfernen oder sortieren. Mit dem Button „Gerät hinzufügen“ bei der iOS-App bzw. dem blauen „+“ Button bei der Android-App können Sie ein neues Gerät hinzufügen.
- Folgen Sie nun ganz genau den Anweisungen und Schritten, wie von der App vorgegeben.

### Rechtliche Hinweise:

Google Play und das Google Play-Logo sind Marken von Google LLC. | App Store und das Apple Logo sind Marken von Apple Inc.

## ACHTUNG:

- Während des Einbindens werden Sie aufgefordert, in die Smartphone/Tablet-Einstellungen zu wechseln und sich kurz direkt mit der Station zu verbinden, um die zuvor gesammelten Netzwerk-Daten zu übergeben. Hierbei bitte nicht die App schließen! Die App nur in den Hintergrund versetzen und nach der WLAN-Verbindung mit der Station wieder in den Vordergrund versetzen.
  - Die Station arbeitet nur über 2,4GHz. Auch der Betrieb mit einem WLAN-Netzwerk im Dualband-Modus (2,4 GHz & 5 GHz gleichzeitig) ist möglich. Sollte es allerdings beim Einbinden Probleme geben, ist es empfehlenswert, die Einstellungen des WLAN-Netzwerks anzupassen und während des Einbindungsprozesses vorübergehend nur 2,4GHz zu nutzen.
- Nachdem die Schritte in der App betreffend Online-Verbindung vollständig und erfolgreich abgeschlossen wurden, dauert es nur noch wenige Minuten, bis sich Uhrzeit und Datum an Ihrer VIEW-Station vollautomatisch korrekt einstellen und professionelle Wetterdaten empfangen werden.
  - Auch werden die Messwerte Ihrer VIEW-Station nach einigen Minuten in der App angezeigt. Sender, welche vor der Einbindung bereits mit der VIEW-Station verbunden waren, werden nach einigen Minuten als weitere Geräte im Benachrichtigungs-Bereich der App vorgeschlagen, um auch diese in der App hinzuzufügen.
  - Wenn ein Sender nachträglich hinzugefügt wird (oder im Zuge der Einbindung nicht automatisch erkannt wurde), wählen Sie im App-Menü die Geräte-Verwaltung „Geräte“ aus. Dort können Sie einzelne Sender scannen und hinzufügen.
  - Weitere Infos zur WLAN Verbindung finden Sie in der Gebrauchsanweisung bei Punkt 6.6.

## 5.3 Puffer-Batterie

- Die Basisstation kann nur mit dem beigegefügteten Netzteil betrieben werden.
- Die CR2032 Batterie fungiert im Falle eines Stromausfalles oder Standort-Wechsels als Backup-Batterie.
- Im Lieferumfang ist eine CR2032-Batterie bereits eingelegt. Entfernen Sie den Batterie-Unterbrecherstreifen. Zum Batteriewechsel öffnen Sie das Batteriefach, legen Sie eine neue CR2032-Batterie polrichtig ein (+-Pol nach oben) und verschließen Sie das Batteriefach wieder.

## 6. Bedienung

### 6.1. Manueller Einstellmodus

Automatisch direkt nach dem Start oder wenn Sie die „SET“ Taste für drei Sekunden gedrückt halten, gelangen Sie in den Einstellmodus.

- Nach der kurzen Anzeige „Hallo“ (direkt nach dem Start) blinkt die Angabe „Deutsch“ (Voreinstellung der Sprache für Wochentagsanzeige und Menü).
- Mit den „+“ und „-“ Tasten kann die Einstellung, wenn gewünscht, verändert werden. Bestätigen Sie die Einstellung mit der „SET“ Taste.
- Der nächste einstellbare Wert blinkt im Display.
- Wählen Sie mit der „+“ oder „-“ Taste die gewünschte Einstellung.
- Halten Sie die „+“ oder „-“ Taste im Einstellmodus gedrückt, gelangen Sie in den Schnelllauf.
- Das Gerät verlässt automatisch den Einstellmodus, wenn für 10 Sekunden keine Taste gedrückt wird.
- Durch Drücken der „SET“ Taste bestätigen Sie die Einstellung und gelangen zum nächsten Wert.
- Die Reihenfolge ist wie folgt:
  - Spracheinstellung (Voreinstellung DEUTSCH)
  - Tastenton (Voreinstellung AUS)
  - 12/24 Stunden Format (Voreinstellung: 24Hr)
  - Stunden, Minuten
  - Jahr, Monat, Datum
  - Tag/Monat Format (Voreinstellung: Tag/Monat)
  - °C/°F (Voreinstellung: °C)
  - Temperaturanzeige mit oder ohne Dezimalstelle (Voreinstellung: Dezimal)
  - Luftdruckeinheit (Voreinstellung: hPa)
  - Aktuell vorherrschender rel. Luftdruck (Voreinstellung: 999 hPa)
  - Windgeschwindigkeitseinheit (Voreinstellung: kph)
  - Windrichtungseinheit (Voreinstellung: Buchstaben)
  - Einheit Regenmenge (Voreinstellung: Millimeter)
  - Als letzter Menüpunkt wird dann kurz „Danke“ eingeblendet.



### **6.1.1. Sprache für Wochentagsanzeige und Menü**

- Standardgemäß ist „Deutsch“ eingestellt.
- Nutzen Sie die Taste „+“ oder „-“, wenn Sie stattdessen die Wochentagsanzeige und das Menü in Englisch, Spanisch oder Französisch haben möchten.
- Bestätigen Sie die Eingabe mit der „SET“ Taste.

### **6.1.2. Tastenton**

- Standardgemäß ist „PIEP AUS“ eingestellt.
- Wenn Sie bei jeglichem Tastendruck an der Station einen Bestätigungs-Piepton wünschen, nutzen Sie die Taste „+“ oder „-“, um „AN“ auszuwählen.
- Bestätigen Sie die Eingabe mit der „SET“ Taste.

### **6.1.3. Uhrzeit**

- Standardgemäß ist als Uhrzeitformat „24Hr“ eingestellt.
- Wenn Sie die Uhrzeitanzeige im 12-Stunden-Format (AM/PM) wünschen, nutzen Sie die Taste „+“ oder „-“, um „12Hr“ auszuwählen.
- Bestätigen Sie die Eingabe mit der „SET“ Taste.
- Stellen Sie anschließend mit der „+“ oder „-“ Taste die Stunden und Minuten ein und bestätigen Sie jeweils mit der „SET“ Taste.

### **6.1.4. Datum**

- Stellen Sie mit der „+“ oder „-“ Taste das Jahr, den Monat und den Tag ein und bestätigen Sie jeweils mit der „SET“ Taste.
- Standardgemäß ist als Datumsformat „TAG/MONAT“ eingestellt.
- Wenn Sie das Datum im Format MONAT/TAG wünschen, nutzen Sie die Taste „+“ oder „-“, um „MONAT/TAG“ auszuwählen.
- Bestätigen Sie die Eingabe mit der „SET“ Taste.

### **6.1.5. Temperatureinheit**

- Standardgemäß ist „CELSIUS“ eingestellt.
- Wenn Sie als Temperatureinheit „FAHRENHEIT“ wünschen, nutzen Sie die Taste „+“ oder „-“, um „FAHRENHEIT“ auszuwählen.
- Bestätigen Sie die Eingabe mit der „SET“ Taste.

### **6.1.6. Temperaturanzeige mit oder ohne Dezimalstelle**

- Standardgemäß ist „DEZIMAL“ eingestellt.
- Wenn Sie die Temperaturanzeige ohne Dezimalstelle nutzen möchten, drücken Sie die Taste „+“ oder „-“, um „KEIN DEZIMAL“ auszuwählen. Zur Veranschaulichung sehen Sie im Display die Temperaturanzeigen jeweils mit oder ohne Dezimalstelle.
- Bestätigen Sie die Eingabe mit der „SET“ Taste

### **6.1.7. Luftdruckeinheit**

- Standardgemäß ist „HPA“ eingestellt.
- Wenn Sie als Einheit für den Luftdruck inHG wünschen, nutzen Sie die Taste „+“ oder „-“, um „INHG“ auszuwählen.
- Bestätigen Sie die Eingabe mit der „SET“ Taste

### **6.1.8. Einstellung des aktuell vorherrschenden relativen Luftdruckwertes**

- Als Voreinstellung ist „999“ eingestellt.
- Der relative Luftdruck ist bezogen auf Meereshöhe und muss auf Ihre Ortshöhe eingestellt werden. Erfragen Sie den aktuellen Luftdruck Ihrer Umgebung (Wert vom Wetteramt, Internet, Optiker, geeichte Wettersäulen an öffentlichen Gebäuden, Flughafen).
- Nutzen Sie die Taste „+“ oder „-“, um den Luftdruckwert anzupassen (Einstellbereich 850 bis 1050 hPa).
- Bestätigen Sie die Eingabe mit der „SET“ Taste.

### **6.1.9. Windgeschwindigkeitseinheit**

- Standardgemäß ist „KPH“ eingestellt.
- Wenn Sie als Windgeschwindigkeitseinheit „mp/h“ wünschen, nutzen Sie die Taste „+“ oder „-“, um „MPH“ auszuwählen.
- Bestätigen Sie die Eingabe mit der „SET“ Taste.

### **6.1.10. Windrichtungseinheit**

- Standardgemäß ist „BUCHSTABE“ eingestellt.
- Wenn Sie die Windrichtungsangabe in Grad wünschen, nutzen Sie die Taste „+“ oder „-“, um „GRAD“ auszuwählen.
- Bestätigen Sie die Eingabe mit der „SET“ Taste.

### **6.1.11. Einheit der Regenmenge**

- Standardgemäß ist „MILLIMETER“ eingestellt.
- Wenn Sie die Einheit der Regenmenge in Zoll wünschen, nutzen Sie die Taste „+“ oder „-“, um „INCHES“ auszuwählen.
- Bestätigen Sie die Eingabe mit der „SET“ Taste.

## **6.2 Display-Beleuchtung**

- Für die Display-Beleuchtung stehen 4 Einstellmöglichkeiten zur Wahl.
- Mit einem einfachen Tastendruck der Taste „LIGHT“ kann zwischen LCD LICHT „AUS“ (Display-Beleuchtung deaktiviert), und den Stufen „1“ (minimale Helligkeit), „2“, „3“ und „4“ (maximale Helligkeit, Voreinstellung) gewählt werden. Die zuletzt gewählte Stufe bleibt dann dauerhaft aktiv.

### 6.2.1 AutoDim-Funktion

- Es lässt sich auf Wunsch eine automatische Dimm-Funktion für die Nachtstunden aktivieren.
- Die Display-Beleuchtung wird dann automatisch für den festgelegten Zeitbereich auf Stufe 1 (minimale Helligkeit) geschaltet.
- Drücken und halten Sie die Taste „LIGHT“ für 3 Sekunden gedrückt. Anschließend wird AUTO DIM angezeigt und die Voreinstellung „AUS“ blinkt. Nutzen Sie nun die Taste „+“ oder „-“, um „AN“ auszuwählen.
- Bestätigen Sie die Eingabe mit der „LIGHT“ Taste.
- Die Voreinstellung „23:00“ für den Startzeitpunkt blinkt. Nutzen Sie die Taste „+“ oder „-“, um den Startzeitpunkt anzupassen.
- Bestätigen Sie die Eingabe mit der „LIGHT“ Taste.
- Die Voreinstellung „06:00“ für den Endzeitpunkt blinkt. Nutzen Sie die Taste „+“ oder „-“, um den Endzeitpunkt anzupassen.
- Bestätigen Sie die Eingabe mit der „LIGHT“ Taste.
- Wenn die AutoDim-Funktion aktiviert wurde, wird im Bereich der Uhrzeit dauerhaft „AutoDim“ im Display eingeblendet.

### 6.3 Beschreibung der Anzeigebereiche

Bei der VIEW PRO Funk-Wetterstation Kat.Nr. 35.8003.01 haben die meisten Anzeigebereiche mehrere Funktionsmöglichkeiten. Die Standardfunktion (ohne Online-Verbindung) wird bei Online-Verbindung entweder verändert/erweitert, oder komplett durch eine andere Funktion ersetzt. Außerdem kann der Anzeigebereich des Luftdruck-Wertes wahlweise für zusätzliche Sender genutzt und umgestellt werden.

#### 6.3.1 Anzeigebereich: Wochentag, Uhrzeit, Datum (Fig.1-C)

##### Standardfunktion (ohne Online-Verbindung)

- In der Normalanzeige wird hier der Wochentag, die aktuelle Uhrzeit und das Datum angezeigt.
- Im Einstellmenü und bei unterschiedlichen Historie-Funktionen werden in diesem Bereich stattdessen Angaben zur jeweiligen Einstellmöglichkeit oder der gewählte Messzeitpunkt angezeigt.
- Auch Infos und Statusabfragen (siehe Punkt 6.6 bis Punkt 6.9) werden bei Abruf kurzzeitig in diesem Anzeigebereich angezeigt.

##### Bei Online-Verbindung / Anzeigebereich für Stream-Info Funktion

- Nach erfolgreicher Verbindung über das lokale Netzwerk wird im Bereich der Uhrzeit (oberhalb der Sekunden) ein Funksymbol  dauerhaft eingeblendet.
- Wenn Sie über die App die Funktion „Stream Info“ nutzen, werden in diesem Bereich die gewählten zusätzlichen Wetterinfos oder auch personalisierte Nachrichten (bis zu 3 Infos aktiv auswählbar) in Rotation mit der Normalanzeige dargestellt. Der Wechsel erfolgt alle 5 Sekunden. Eine dauerhafte Anzeige von Wochentag, aktueller Uhrzeit und Datum ist nur gegeben, wenn über die App bei „Stream Info“ keine zusätzliche Info/Nachricht für das Gerät eingestellt ist.

#### 6.3.2 Anzeigebereich: Innentemperatur und Innenluftfeuchtigkeit „INDOOR“ (Fig.1-A)

##### Standardfunktion (ohne Online-Verbindung)

- Anzeige der Messwerte für Innentemperatur und Innenluftfeuchtigkeit

##### Bei Online-Verbindung

- Keine Zusatzfunktion oder Veränderung

#### 6.3.3 Anzeigebereich: Außentemperatur und Außenluftfeuchtigkeit „OUTDOOR“ (Fig.1-D)

##### Standardfunktion (ohne Online-Verbindung)

- Anzeige der Messwerte für Außentemperatur und Außenluftfeuchtigkeit, die vom Thermo-Hygro-Sender empfangen werden.
- Anzeige der gefühlten Temperatur (FEELS LIKE):
  - Oberhalb von +26,6°C wird anhand der Außentemperatur und Außenluftfeuchtigkeit der Hitzeindex berechnet.
  - Unterhalb von +10,0°C wird anhand der Außentemperatur und der Windgeschwindigkeit die WindChill-Temperatur berechnet.
  - Innerhalb dieser Grenzen ist dieser Wert identisch mit der Außentemperatur.
- Die Außentemperatur-Anzeige verfügt über einen Trend-Indikator. Hier wird alle 15 Minuten geprüft, ob die Temperaturwerte in den letzten 60 Minuten um >1°C gestiegen sind (↗ wird angezeigt), um >1°C gefallen sind (↘ wird angezeigt) oder sich um weniger als 1°C verändert haben (→ wird angezeigt).
- Sollten mehrere Thermo-Hygro-Sender verbunden sein, so kann mit der Taste „EXTRA SENSOR“ beaufschlagt werden (siehe Punkt 6.8), welcher Sender in diesem Anzeigebereich dargestellt wird. Auch kann man dort den Sender aus diesem Anzeigebereich entfernen oder eine manuelle Suche veranlassen.

##### Bei Online-Verbindung

- Keine Zusatzfunktion oder Veränderung

### 6.3.4 Anzeigebereich: Höchst- und Tiefsttemperatur (Fig.1-B)

#### Standardfunktion (ohne Online-Verbindung) / „TODAYS FORECAST“

- In der Normalanzeige wird hier die höchste gemessene Temperatur (HIGH) und die niedrigste gemessene Temperatur (LOW) des Thermo-Hygro-Senders für den aktuellen Tag angezeigt. Die HIGH/LOW Werte werden fortlaufend aktualisiert und zum Tageswechsel automatisch zurückgesetzt..

#### Bei Online-Verbindung / „TODAYS FORECAST“ (Prognose)

- Wenn bei aktiver Online-Verbindung prognostizierte Messwerte für diesen Anzeigebereich empfangen werden, wird rechts ein kleines Funksymbol  dauerhaft eingeblendet.
- Bei den angezeigten Temperaturwerten handelt es sich um die voraussichtlich höchste Temperatur (HIGH) und die voraussichtlich niedrigste Temperatur (LOW) für den laufenden Tag.
- Die Prognose bezieht sich auf den Standort (Region/PLZ), der während der Einbindung des Gerätes über die App hinterlegt wurde.

### 6.3.5 Anzeigebereich: symbolische Wettervorhersage „TODAYS FORECAST“ (Fig.1-B)

#### Standardfunktion (ohne Online-Verbindung) / „TODAYS FORECAST“

- In der Normalanzeige wird hier eine symbolische Wetterentwicklung auf Basis der von der Basisstation gemessenen Luftdruckschwankungen angezeigt.
- Die Wetterstation unterscheidet 6 Wettersymbole (sonnig, teilweise bewölkt, bedeckt, regnerisch, Gewitter und Schneefall).
- Die Vorhersage über die Symbolanzeige bezieht sich auf einen Zeitraum von 12 Stunden und gibt lediglich einen Wettertrend an. Ist es zum Beispiel im Moment wolkig und es wird Regen angezeigt, deutet dies nicht auf eine Fehlfunktion des Gerätes hin, sondern gibt an, dass der Luftdruck gesunken und eine Wetterverschlechterung zu erwarten ist, wobei es sich aber nicht unbedingt um Regen handeln muss.
- Unter dem Wettersymbol wird auch die gemessene Regenmenge der letzten 24 Stunden angezeigt
- In der Zeit von 19:00 Uhr bis 7:00 Uhr wird das Wettersymbol beim Offline-betrieb immer auch mit der aktuellen Mondphase angezeigt. In der Zeit von 07:00 Uhr bis 19:00 Uhr wird das Wettersymbol beim Offline-betrieb ggf. mit einer Sonne angezeigt.

#### Bei Online-Verbindung / Wettervorhersage „TODAYS FORECAST“ (Prognose)

- Wenn bei aktiver Online-Verbindung prognostizierte Messwerte für diesen Anzeigebereich empfangen werden, wird in der rechten unteren Ecke ein kleines Funksymbol  dauerhaft eingeblendet.
- Es handelt sich dann bei dem angezeigten Wettersymbol um eine von professionellen Meteorologen erstellte Vorhersage für die kommenden 12 Stunden.
- Die Wetterstation unterscheidet hier 12 unterschiedliche Wettersymbole (sonnig, teilweise bewölkt, bedeckt, Nebel, regnerisch, vereinzelt regnerisch, Gewitter, geringer Schneefall, kräftiger Schneefall, Frost, Schneeregen und stürmisch).
- Unter dem Wettersymbol wird auch die Niederschlagswahrscheinlichkeit in Prozent angezeigt.
- Die Prognose bezieht sich auf den Standort (Region/PLZ), der während der Einbindung des Gerätes über die App hinterlegt wurde.
- Mit der Taste „FORECAST“ lässt sich bei aktiver Online-Verbindung auch eine separate Prognose für die kommenden 12 Stunden & die kommenden 7 Tage abrufen. Wenn Sie die Taste einmal kurz betätigen, wird für 10 Sekunden die Wettervorhersage für die kommende Stunde eingeblendet. Das Wettersymbol, die Temperatur & Niederschlagswahrscheinlichkeit sind die zu erwartenden Durchschnittswerte in diesem Zeitraum.
- Wenn Sie direkt erneut die Taste „FORECAST“ betätigen, wird jeweils die Vorhersage für die nächste Stunde angezeigt.
- Nach der Wettervorhersage für die kommenden 12 Stunden folgt Wettervorhersage für die kommenden 7 Tage.

### 6.3.6. Anzeigebereich: Regenmenge „RAIN“ (Fig.1-E)

#### Standardfunktion (ohne Online-Verbindung)

- In der Normalanzeige und als Voreinstellung wird hier die Regenmenge der letzten Stunde angezeigt.
- Durch Betätigen der Taste „RAIN“ kann zwischen der Regenmenge der letzten Stunde, der letzten 24 Stunden, der letzten 7 Tage, der Regenmenge des aktuellen Monats, des aktuellen Jahres und der totalen Regenmenge seit Rückstellung umschalten. Der zuletzt ausgewählte Anzeigewert bleibt dauerhaft stehen. Alternativ lässt sich als letzte Option eine Rotationsfunktion (Zyklus) aktivieren.
- Wurde die Rotationsfunktion aktiviert, wird in der linken, oberen Ecke dieses Bereiches das Symbol  dauerhaft angezeigt.
- Nach 24 Stunden ohne Regen beginnt die Station in diesem Anzeigebereich die Tage seit dem letzten Regen hoch zu zählen (DAYS SINCE LAST RAIN wird mit angezeigt). Sobald eine neue Regenmenge erfasst wird, erfolgt die Anzeige wieder im eingestellten Zeitbereich. Auch kann mit der „RAIN“ Taste jederzeit ein gewünschten Zeitbereich beaufkundet werden (siehe Punkt 6.4.3).

#### Bei Online-Verbindung

- Keine Zusatzfunktion oder Veränderung

### 6.3.7. Anzeigebereich: Luftdruck „PRESSURE“ oder Zusatzsender „EXTRA“ (Fig.1-F)

#### Standardfunktion (ohne Online-Verbindung)

- In der Normalanzeige und als Voreinstellung wird hier der von der Basisstation gemessene Luftdruckwert angezeigt. Der relative Luftdruck ist bezogen auf Meereshöhe und muss mittels Referenzwert auf Ihre lokalen Gegebenheiten eingestellt werden (siehe Punkt 6.1.7).
- In diesem Bereich können zusätzlich zu den mitgelieferten Sendern auch noch 4 weitere Sender angezeigt werden. Wenn weitere Sender empfangen werden, kann man durch Betätigen der Taste „EXTRA SENSOR“ zwischen dem Luftdruckwert und den vorhandenen Extra-Sendern umschalten. Der zuletzt ausgewählte Anzeigewert bleibt dauerhaft stehen. Alternativ lässt sich als letzte Option eine Rotationsfunktion „ZYKLUS“ aktivieren, bei der die verfügbaren Extra-Sender und der Luftdruckwert alle 8 Sekunden im Wechsel angezeigt werden.
- Wurde die Rotationsfunktion aktiviert, wird in der rechten, unteren Ecke dieses Bereiches das Symbol  dauerhaft angezeigt.

#### Bei Online-Verbindung

- Keine Zusatzfunktion oder Veränderung

### 6.3.8 Anzeigebereich: WIND (Fig.1-G)

#### Standardfunktion (ohne Online-Verbindung)

- In der Normalanzeige wird die aktuelle Windgeschwindigkeit des Windsenders, die höchste Windgeschwindigkeit der letzten Stunde (TOP SPEED LAST HOUR), die aktuelle und vorherrschende Windrichtung angezeigt.
- Gleichzeitig erfolgt auch eine grafische Darstellung der Windgeschwindigkeit (sowohl bei Einstellung KPH von 0 bis >40, bei MPH von 0 bis >25)
- Das Windradsymbol wird bei Wind animiert angezeigt und bewegt sich entsprechend der Windgeschwindigkeit:

-  eine Umdrehung pro 2 Sekunden: Windgeschwindigkeit <5km/h (KPH)

-  eine Umdrehung pro Sekunde: Windgeschwindigkeit >5km/h (KPH)

#### Bei Online-Verbindung

- Keine Zusatzfunktion oder Veränderung

## 6.4 Max.-Min.-Funktion, Taupunkt, Wind- und Regen-Historie

### 6.4.1 Max.-Min.-Funktion für Temperatur & Luftfeuchtigkeit und Taupunkt des Außensenders

- Drücken Sie die Taste „TEMP“ im Normalmodus.
- Die erste Info „MAX WERT“ Außentemperatur (seit Inbetriebnahme oder letzter manueller Rückstellung) unter Angabe von Uhrzeit und Datum der entsprechenden Messung erscheint im Display.
- Durch erneutes Drücken der Taste „TEMP“ kann jeweils zur nächsten Info geschaltet werden.
- Die Reihenfolge der verfügbaren Infos in diesem Modus ist wie folgt:
  - „MAX WERT“ Außentemperatur
  - „MIN WERT“ Außentemperatur
  - „MAX WERT“ Außenluftfeuchtigkeit
  - „MIN WERT“ Außenluftfeuchtigkeit
  - „MAX WERT“ Innentemperatur
  - „MIN WERT“ Innentemperatur
  - „MAX WERT“ Innenluftfeuchtigkeit
  - „MIN WERT“ Innenluftfeuchtigkeit
  - „MAX WERT“ gefühlte Temperatur (Außensender)
  - „MIN WERT“ gefühlte Temperatur (Außensender)
  - Aktuelle Taupunkt-Temperatur des Außensenders
- Zum Löschen eines gespeicherten Wertes halten Sie die Taste „-“ bei Anzeige des jeweiligen Wertes für 5 Sekunden gedrückt. Jeder Max.-Min.-Wert kann individuell zurückgestellt werden.
- Das Gerät verlässt den Max.-Min.-Modus automatisch, wenn für 10 Sekunden keine Taste betätigt wird.

### 6.4.2 Wind-Historie

- Drücken Sie die Taste „WIND“ im Normalmodus, um die maximale Windgeschwindigkeit anzuzeigen.
- Für verschiedene Zeiträume werden Uhrzeit und Datum der Speicherung angegeben.
- Die Reihenfolge der verfügbaren Infos in diesem Modus ist wie folgt:
  - Maximale Windgeschwindigkeit der letzten 24 Stunden
  - Maximale Windgeschwindigkeit der letzten 7 Tage
  - Maximale Windgeschwindigkeit des aktuellen Monats. In der Monatsanzeige könnten Sie durch Drücken der Taste „+“ auch noch die Vergangenheitswerte der vorherigen 11 Monate einzeln abrufen.
  - Maximale Windgeschwindigkeit des aktuellen Jahres
- Zum Löschen eines gespeicherten Wertes halten Sie die Taste „-“ bei Anzeige des jeweiligen Wertes für 5 Sekunden gedrückt.
- Jede maximale Windgeschwindigkeit kann individuell zurückgestellt werden.
- Das Gerät verlässt den Wind-Historie-Modus automatisch, wenn für 10 Sekunden keine Taste betätigt wird.

### 6.4.3 Regen-Historie

- Drücken Sie die Taste „RAIN“ im Normalmodus, um die unterschiedlichen Regenmengen anzuzeigen.
  - Regenmenge der letzten Stunde
  - Regenmenge der letzten 24 Stunden
  - Regenmenge der letzten 7 Tage
  - Regenmenge des aktuellen Monats. In der Monatsanzeige könnten Sie durch Drücken der Taste „+“ auch noch die Vergangenheitswerte der vorherigen 11 Monate einzeln abrufen
  - Regenmenge des aktuellen Jahres
  - Regenmenge Total seit Rückstellung
  - „ZYKLUS“ die Anzeige wechselt alle 5 Sekunden zwischen den einzelnen Messwerten.
- Zum Löschen eines gespeicherten Wertes halten Sie die Taste „-“ bei Anzeige des jeweiligen Wertes für 5 Sekunden gedrückt.
- Jede Regenmenge kann individuell zurückgestellt werden.
- Das Gerät verlässt den Regen-Historie-Modus automatisch, wenn für 10 Sekunden keine Taste betätigt wird.



### 6.5 Alarmeinstellungen

- Halten Sie die Taste „ALERTS“ für 3 Sekunden gedrückt, um in den Alarmeinstellmodus zu gelangen.
- „AUS“ blinkt, während die erste Einstelloption HI ALARM (Obergrenze) für die Windgeschwindigkeit im Display angezeigt wird. Wenn Sie diesen Alarm nicht einstellen möchten, drücken Sie erneut die Taste „ALERTS“, um zur nächsten Alarm-Option zu gelangen.
- Mit der Taste „+“ und „-“ können Sie bei der jeweiligen Alarmeinstellung „AN“ (aktivieren) oder „AUS“ (deaktivieren) wählen.
- Um die Auswahl zu bestätigen, drücken Sie erneut die Taste „ALERTS“. Der entsprechende Wert blinkt. Stellen Sie mit der Taste „+“ und „-“ den Grenzwert, wie gewünscht, ein.
- Durch Drücken der Taste „ALERTS“ bestätigen Sie die Einstellung und gelangen zum nächsten Wert.
- Die Reihenfolge der verfügbaren Alarmeinstellungen in diesem Modus ist wie folgt:
  - HI ALERT Windstärke
  - HI ALERT Regen
  - HI & LO ALERT Außentemperatur
  - HI & LO ALERT Außenluftfeuchtigkeit
  - HI & LO ALERT Innentemperatur
  - HI & LO ALERT Innenluftfeuchtigkeit



### Alarmfall:

- Im Alarmfall blinkt das entsprechende Alarmsymbol  und ein Alarmton ertönt 5-mal jede Minute.
- Beenden Sie den Alarmton mit einer beliebigen Taste.
- Das Alarmsymbol blinkt weiter, solange der Alarmfall besteht.

### 6.6 WLAN-Verbindung

- Wenn Sie die Taste „SET“ im Normalmodus einmal kurz betätigen, zeigt die Station für 3 Sekunden den Status der Online-Verbindung an.
- „VERBINDEN MIT APP“ – die Station versucht Kontakt zum bereits hinterlegten WLAN-Netzwerk aufzubauen oder befindet sich im WLAN-Konfigurationsmodus.
- „WIFI NICHT VERBUNDEN“ – die Station wurde bisher noch nicht mit dem lokalen WLAN verbunden bzw. hat aktuell keinen Kontakt zum bereits hinterlegten WLAN-Netzwerk.
- „ALLES OK VERBUNDEN“ – die Station ist aktiv mit dem WLAN-Netzwerk verbunden.
- Das WLAN-Symbol  neben der Uhrzeit wird dauerhaft angezeigt, wenn die Station aktiv mit dem WLAN-Netzwerk verbunden ist.
- Das WLAN-Symbol neben der Uhrzeit wird blinkend angezeigt, wenn die Station sich im Verbindungsaufbau zum bekannten Netzwerk oder im WLAN-Konfigurationsmodus befindet.
- Wenn noch keine Informationen für das lokale WLAN-Netzwerk übertragen wurden oder wenn diese neu übertragen werden müssen (weil sich beispielsweise Netzwerkname oder Passwort geändert haben), veranlassen Sie eine neue Konfiguration über die App.
- Wurde die Station bisher weder mit dem lokalen WLAN-Netzwerk noch mit der App/Account verbunden, fügen Sie die Station bitte über die Geräte-Verwaltung (bei Punkt 5.2 ausführlich beschrieben) hinzu.
- Wenn die Station bereits in der App bzw. dem Account angelegt ist und nur die WLAN-Konfiguration neu durchgeführt werden muss, wählen Sie bitte den Punkt „Verbinden WLAN“ im Menü der App.
- Während der WLAN-Konfiguration werden Sie von der App aufgefordert, durch gleichzeitiges Drücken und Halten der Tasten „SET“ und „+“ (für 5 Sekunden) den WLAN-Konfigurationsmodus an der Station zu aktivieren.
- Nach einem Neustart versucht die Station automatisch, sich mit dem bekannten Netzwerk zu verbinden (WLAN-Symbol  blinkt). Konnte nach 15 Minuten keine Verbindung aufgebaut werden, verschwindet das WLAN-Symbol.

### 6.7 Batterie-Anzeigen

- Sobald im Anzeigebereich eines Senders (Kombisender, Regensender, Extra-Sender) das Batterie-Symbol  angezeigt wird, wechseln Sie bitte die Batterien des entsprechenden Senders.
- Sobald im Bereich der Uhrzeit das Batterie-Symbol  angezeigt wird, ist entweder keine Pufferbatterie eingelegt oder sie sollte gewechselt werden.

## 6.8 Geräte-IDs beaskunften und zusätzliche Sender

### 6.8.1 Taste „EXTRA SENSOR“

- Wenn Sie die Taste „EXTRA SENSOR“ im Normalmodus einmal kurz betätigen, zeigt die Station die Geräte-ID der Basisstation und die Messwerte (Innentemperatur und Innenluftfeuchtigkeit) an, die von diesem Gerät an den Server/App übermittelt werden.
- Wenn Sie die Taste „EXTRA SENSOR“ erneut kurz betätigen, zeigt die Station „WTH 123“ und Temperatur und Luftfeuchte-Werte des Kombisenders an, oder wenn stattdessen ein separater Thermo/Hygrosender verbunden ist, wird dessen ID und dessen Temperatur und Luftfeuchte-Werte angezeigt, welche von diesem Gerät an den Server/App übermittelt werden.
- Wenn Sie die Taste „EXTRA SENSOR“ erneut kurz betätigen, zeigt die Station die Geräte-ID des Kombisenders und die Messwerte (Windgeschwindigkeit & Windrichtung) an, welche von diesem Gerät an den Server/App übermittelt wird.
- Wenn Sie die Taste „EXTRA SENSOR“ erneut kurz betätigen, zeigt die Station die Geräte-ID des Regensender und den Messwert (Regenmenge) an, der von diesem Gerät an den Server/App übermittelt wird.
- Wenn Sie die Taste „EXTRA SENSOR“ erneut kurz betätigen und keine weiteren Sender (EXTRA-Sender) vorhanden sind, gelangen Sie zurück in den Normalmodus. Sind weitere Sender (EXTRA-Sender) vorhanden, können Sie mit der Taste „EXTRA SENSOR“ auch deren Messwerte und jeweilige Geräte-ID beaskunften.
- Möchten Sie einen bestimmten Sender entfernen, wählen Sie den Sender aus und halten Sie die Taste „-“ für 5 Sekunden gedrückt.
- Wenn Sie die Taste „EXTRA SENSOR“ erneut kurz betätigen, gelangen Sie in den „ZYKLUS“ Modus. Die Anzeige wechselt im Normalmodus dann alle 5 Sekunden zwischen den zusätzlichen Sensoren und der Anzeige für den Luftdruck.
- Das Gerät verlässt den Modus automatisch, wenn für 5 Sekunden keine Taste betätigt wird.

### 6.8.2 Taste „EXTRA SENSOR“, weitere Sender

- Für die mitgelieferten Sender (1x Kombisender & 1x Regensender) verfügt die Basisstation über einen jeweils eigenen Anzeigebereich.
- Wenn weitere kompatible Sender sich in Empfangsreichweite der Basisstation befinden, werden diese automatisch direkt an den Server weitergeleitet und können innerhalb der App hinzugefügt und beaskunftet werden.
- Bis zu 4 weitere Sender können zusätzlich zu Anzeige des Luftdruckwertes als Extra-Sender angezeigt werden. Eine Beschreibung hierzu finden Sie bei Punkt 6.3.6.
- Möchten Sie einen bestimmten Extra-Sender entfernen, wählen Sie den Sender aus und halten Sie die Taste „-“ für 5 Sekunden gedrückt.

### 6.8.3 Manuelle Sendersuche

- Wenn Sie die Taste „WIND, TEMP oder RAIN“ im Normalmodus 3 Sekunden gedrückt halten, veranlassen Sie für den jeweiligen Anzeigebereich eine Sendersuche. Das Funk-Symbol  wird in diesem Bereich blinkend bzw. sich aufbauend angezeigt.
- Für eine erfolgreiche Sendersuche ist es empfehlenswert, den gewünschten Sender während der Suche neben der Basisstation zu platzieren und direkt nach dem Veranlassen der manuellen Suche die Batterien in den entsprechenden Sender einzulegen, oder die TX-Taste des entsprechenden Senders kurz zu betätigen.
- Nach dem erfolgreichen Empfang eines Senders erfolgt ein kurzer Piepton, dessen Messwerte und das entsprechende Funk-Symbol werden dauerhaft angezeigt.

## 6.9 Factory-Reset & Firmware beaskunften

### 6.9.1 Factory-Reset

- Im Falle einer gravierenden Fehlfunktion oder wenn Sie alle Einstellungen und Speicher der Station auf Werkseinstellungen zurücksetzen möchten, drücken und halten Sie die Tasten „ALERTS“ und „RAIN“ für 3 Sekunden gleichzeitig gedrückt.

### 6.9.2 Firmware-Version beaskunften

- Um die Firmware-Version zu beaskunften, drücken und halten Sie die Taste „EXTRA SENSOR“ und „TEMP“ für 3 Sekunden gleichzeitig gedrückt. Es wird daraufhin eine Versions-Info der Stations-Firmware eingeblendet und anschließend erscheint kurz eine Versions-Info der Firmware des WLAN-Moduls.

## 7. Platzierung

### Aufstellen und Befestigen der Basisstation und der Sender

- Prüfen Sie vor der endgültigen Montage, ob eine Übertragung der Messwerte der Außensender am gewünschten Aufstellort zur Basisstation stattfindet (Reichweite Freifeld ca. 100 Meter), bei massiven Wänden, insbesondere mit Metallteilen kann sich die Sendereichweite erheblich reduzieren.
- Suchen Sie sich gegebenenfalls einen neuen Aufstellort für die Sender bzw. die Basisstation.

### Basisstation

- Mit dem ausklappbaren Ständer auf der Rückseite kann die Basisstation auf einer glatten Oberfläche aufgestellt werden.
- Mit den Aufhängeösen an der Rückseite kann die Basisstation an der Wand im Wohnraum befestigt werden. Vermeiden Sie die Nähe zu anderen elektrischen Geräten (Fernseher, Computer, Funktelefone) und massiven Metallgegenständen.
- Betreiben Sie die Basisstation nicht in unmittelbarer Nähe der Heizung, anderer Hitzequellen oder in direkter Sonneneinstrahlung.
- Stellen Sie sicher, dass die Basisstation am Aufstellort ausreichend Empfang des WLAN-Signals hat.

### Regensender

- Platzieren Sie den Regensender waagrecht in einem Bereich, in dem der Regen ohne Behinderung in den Behälter fallen kann, idealerweise etwa 60 bis 90 cm über der Erde auf einem kleinen Podest.
- Sie können den Regensender in der gewünschten Position mit vier Schrauben festschrauben.

## Kombisender

- Sorgen Sie dafür, dass der Wind frei um den Kombisender herum wehen kann und nicht von nahen Gebäuden, Bäumen oder anderen Hindernissen beeinträchtigt wird.
- Um das bestmögliche Ergebnis zu erzielen, empfehlen wir Ihnen, den Kombisender an einem Mast, idealerweise 3 Meter über allen eventuellen Hindernissen, zu montieren.
- Platzieren Sie den Kombisender so, dass er so gut wie möglich den normalen Windverhältnissen in Ihrem Gebiet ausgesetzt ist.
- Schrauben Sie zunächst den Halter in der gewünschten Position mit den vier mitgelieferten Schrauben fest. Der Haltearm kann gedreht werden. Öffnen Sie die Fixierschraube und lösen Sie den Haltearm.
- Drehen Sie ihn in die gewünschte Position und ziehen die Fixierschraube wieder fest.
- Vergewissern Sie sich, dass der Haltearm sicher befestigt ist.
- Anschließend den Kombisender auf den Haltearm stecken und mit den 2 Schrauben fixieren.
- Stellen Sie sicher, dass der Kombisender senkrecht ausgerichtet ist. Das Windrad zeigt nach oben.
- Richten Sie den Kombisender so aus, dass das Solarpanel nach Süden zeigt.

## 8. Pflege und Wartung

- Reinigen Sie die Geräte mit einem weichen, leicht feuchten Tuch. Keine Scheuer- oder Lösungsmittel verwenden!
- Achten Sie darauf, dass das Windrad und die Windfahne sich frei drehen können und frei von Schmutz, Ablagerungen oder Spinnweben sind.
- Prüfen und säubern Sie den Regenmesser regelmäßig, um eine genaue Niederschlagsmessung zu gewährleisten. Befreien Sie den Trichter regelmäßig von Laub oder Schmutz.
- Entfernen Sie alle Batterien und ziehen Sie den Stecker der Basisstation, wenn Sie die Geräte längere Zeit nicht verwenden.
- Bewahren Sie Ihre Geräte an einem trockenen Platz auf.

## 9. Fehlerbeseitigung

Problem	Lösung
Keine Anzeige auf der Basisstation	Basisstation mit Netzteil anschließen Hintergrundbeleuchtung aktivieren Netzteil überprüfen
Kein Außensenderempfang Anzeige „---“	Kein Außensender installiert Batterien des Außensenders prüfen (nur Batterien mit 1,5V Spannung verwenden) Neuinbetriebnahme von Außensender und Basisstation gemäß Bedienungsanleitung Manuelle Außensendersuche gemäß Bedienungsanleitung starten Anderen Aufstellort für Außensender und/oder Basisstation wählen Abstand zwischen Außensender und Basisstation verringern Beseitigen der Störquellen
Unkorrekte Anzeige	Factory Reset: siehe Punkt 6.9.1
Anzeige Hi / Lo bei Messwertanzeigen	Messwert außerhalb des Messbereichs

Weitere Informationen zur Problembehandlung finden Sie bei den FAQs auf unserer Homepage:

[www.tfa-dostmann.de/service/faq-haeufig-gestellte-fragen/faq-view-stationen/](http://www.tfa-dostmann.de/service/faq-haeufig-gestellte-fragen/faq-view-stationen/)

Wenn Ihr Gerät trotz dieser Maßnahmen immer noch nicht funktioniert, wenden Sie sich an den Händler, bei dem Sie das Produkt gekauft haben.

## 10. Technische Daten

### Basisstation

Messbereich Temperatur:	0°C ... +50°C (+32°F ... +122°F)
Messbereich Luftfeuchtigkeit:	10% ... 99% rH
Genauigkeit:	Temperatur ( $\pm 1^\circ$ ), Luftfeuchtigkeit ( $\pm 5\%$ )
Stromversorgung:	Netzteil (inklusive), 1 x 3V CR2032 (Basisstation-Backup, inklusive)
Eingang Netzteil:	100-240 V~, 50/60 Hz, 0,5A Max
Ausgang Netzteil:	5 V $\equiv$ , 0,6A, 3W
$\emptyset$ Effizienz im Betrieb:	$\geq 69,64\%$
Leistungsaufnahme bei Nulllast:	$\leq 0,1$ W
Übertragungsfrequenz:	868 MHz
Maximale Sendeleistung:	$< 25$ mW
Reichweite:	max. 100m (Freifeld)
Abmessungen:	210 x 29 (96) x 160 (139) mm
Gewicht:	386 g (nur das Gerät)

### **WLAN Anforderungen**

WLAN Übertragungsfrequenz:	2,4 GHz (802.11 b/g/n)
Netzwerkname / Netzwerkpasswort:	Darf eine Länge von 45 Zeichen nicht überschreiten
Netzwerkgeschwindigkeit:	Mindestens 1 Mbit/s

**Wichtig! Sollten Sie einen Multiband-Router (z.B. 2,4 & 5 GHz) besitzen, stellen Sie sicher, dass Sie mit Ihrem mobilen Endgerät mit dem 2,4 GHz Netzwerk verbunden sind, wenn Sie Basisstation und App verbinden möchten.**

### **Anforderungen an Ihr mobiles Endgerät (Smartphone oder Tablet)**

Endgeräte benötigen Apple iOS oder Android, sowie Internetzugang über WLAN oder Mobile Daten.

Google Play and the Google Play logo are trademarks of Google LLC. Android is a trademark of Google LLC.

Apple, Apple Watch, iPad, iPod, iPod touch, and iPhone, are trademarks of Apple Inc., registered in the U.S. and other countries. App Store is a service mark of Apple Inc., registered in the U.S. and other countries. IOS is a trademark or registered trademark of Cisco in the U.S. and other countries and is used under license.

### **Kombisender**

Messbereich Temperatur:	-40°C ... +60°C (-40°F ... +140°F)
Messbereich Luftfeuchtigkeit:	10% ... 99% rH
Messbereich Windgeschwindigkeit:	0...178 km/h (0...111 mph)
Stromversorgung:	3 x 1,5V AA (nicht inklusive). Wir empfehlen Alkaline Batterien.
Batterielebensdauer:	ca. 2 Jahre (mit Alkaline Batterien)
Abmessungen:	222 x 216 x 216 mm
Gewicht:	221 g (nur das Gerät)

### **Regensender**

Messbereich Regenmenge:	0 ... 9999 mm
Stromversorgung:	2 x 1,5V AA (nicht inklusive). Wir empfehlen Alkaline Batterien.
Batterielebensdauer:	ca. 2 Jahre (mit Alkaline Batterien)
Abmessungen:	180 x 120 x 134 mm
Gewicht:	218 g (nur das Gerät)



## 11. Entsorgung

Dieses Produkt und die Verpackung wurden unter Verwendung hochwertiger Materialien und Bestandteile hergestellt, die recycelt und wiederverwendet werden können. Dies verringert den Abfall und schont die Umwelt.

Entsorgen Sie die Verpackung umweltgerecht über die eingerichteten Sammelsysteme.

### Entsorgung des Elektrogeräts



Entnehmen Sie nicht festverbaute Batterien und Akkus aus dem Gerät und entsorgen Sie diese getrennt. Dieses Gerät ist entsprechend der EU-Richtlinie über die Entsorgung von Elektro- und Elektronik-Altgeräten (WEEE) gekennzeichnet.

Dieses Produkt darf nicht mit dem Hausmüll entsorgt werden. Der Nutzer ist verpflichtet, das Altgerät zur umweltgerechten Entsorgung bei einer ausgewiesenen Annahmestelle für die Entsorgung von Elektro- und Elektronikgeräten abzugeben. Die Rückgabe ist unentgeltlich. Beachten Sie die aktuell geltenden Vorschriften!

### Entsorgung der Batterien



Batterien und Akkus dürfen keinesfalls in den Hausmüll. Sie enthalten Schadstoffe wie Schwermetalle, die bei unsachgemäßer Entsorgung der Umwelt und der Gesundheit Schaden zufügen können und wertvolle Rohstoffe wie Eisen, Zink, Mangan oder Nickel, die wiedergewonnen werden können.

Als Verbraucher sind Sie gesetzlich verpflichtet, gebrauchte Batterien und Akkus zur umweltgerechten Entsorgung beim Handel oder entsprechenden Sammelstellen gemäß nationalen oder lokalen Bestimmungen abzugeben.

Die Rückgabe ist unentgeltlich. Adressen geeigneter Sammelstellen können Sie von Ihrer Stadt- oder Kommunalverwaltung erhalten.

Die Bezeichnungen für enthaltene Schwermetalle sind: Cd=Cadmium, Hg=Quecksilber, Pb=Blei.

Reduzieren Sie die Entstehung von Abfällen aus Batterien, indem Sie Batterien mit längerer Lebensdauer oder geeignete wiederaufladbare Akkus nutzen. Vermeiden Sie die Vermüllung der Umwelt und lassen Sie Batterien oder batteriehaltige Elektro- und Elektronikgeräte nicht achtlos liegen. Die getrennte Sammlung und Verwertung von Batterien und Akkus leisten einen wichtigen Beitrag zur Entlastung der Umwelt und Vermeidung von Gefahren für die Gesundheit.



**WARNUNG! Umwelt- und Gesundheitsschäden durch falsche Entsorgung der Batterien!**

## 12. EU-Konformitätserklärung

Hiermit erklärt TFA Dostmann, dass der Funkanlagentyp 35.8003.01 der Richtlinie 2014/53/EU entspricht. Der vollständige Text der EU-Konformitätserklärung ist unter der folgenden Internetadresse verfügbar: [www.tfa-dostmann.de/service/downloads/ce](http://www.tfa-dostmann.de/service/downloads/ce)

TFA Dostmann GmbH & Co.KG, Zum Ottersberg 12, 97877 Wertheim, Deutschland  
Handelsregister-Nummer: Reg. Gericht Mannheim HRA 570186

Diese Anleitung oder Auszüge daraus dürfen nur mit Zustimmung von TFA Dostmann veröffentlicht werden.

Die technischen Daten entsprechen dem Stand bei Drucklegung und können ohne vorherige Benachrichtigung geändert werden.

08/2023



Thank you for choosing this product from TFA.

## 1. Before you use this product

Please make sure you read the instruction manual carefully. Following and respecting the instructions in your manual will prevent damage to your instrument and loss of your statutory rights arising from defects due to incorrect use. We shall not be liable for any damage occurring as a result of non-following of these instructions. Likewise, we take no responsibility for any incorrect readings or for any consequences resulting from them. **Please pay particular attention to the safety notices! Please keep this instruction manual safe for future reference!**

## 2. Delivery contents

- Base station
- Power adaptor for base station
- Combined transmitter (30.3803.02)
- Rain gauge (30.3802.02)
- Fixing material
- Backup battery (1x CR 2032)
- Instruction manual

## For your safety

This product is exclusively intended for the range of application described in point 3. It should only be used as described within these instructions. Unauthorized repairs, alterations or changes to the devices are prohibited.



### Caution!

#### Risk of electrocution!

- Plug the base station only into a mains socket installed within your country's electrical safety regulations and with a correct mains voltage (see nameplate).
- The mains socket must be located near the equipment and it must be easily accessible.
- Unplug the device immediately if any fault occurs.
- The base station and the power adaptor must not come into contact with water or moisture. Suitable for indoor use only.
- Do not use the device if the housing or the power adaptor are damaged.
- Operate the device out of reach of persons (including children) who cannot fully appreciate the potential risks of handling electrical equipment.
- Only use the supplied power adaptor.
- Route the mains cable so it does not come into contact with sharp-edged or hot objects.

### ! Important information on product safety !

- Do not expose the device to extreme temperatures, vibrations or shocks.
- The temperature-humidity transmitter is splashproof, but not watertight. When placed outdoors, choose a dry place for the transmitter.



### Caution!

#### Risk of injury:

- Keep the devices and the batteries out of reach of children.
- Small parts can be swallowed by children (under three years old).
- Batteries contain harmful acids and may be hazardous if swallowed. If a battery is swallowed, this can lead to serious internal burns and death within two hours. If you suspect a battery could have been swallowed or otherwise caught in the body, seek medical help immediately.
- Batteries must not be thrown into a fire, short-circuited, taken apart or recharged. **Risk of explosion!**
- Low batteries should be changed as soon as possible to prevent damage caused by leaking. Make sure the polarities are correct. Never use a combination of old and new batteries together, nor batteries of different types.
- Avoid contact with skin, eyes and mucous membranes when handling leaking batteries. In case of contact, immediately rinse the affected areas with water and consult a doctor!



### WARNING!

#### Batteries containing lithium can explode!

Batteries and rechargeable batteries containing lithium (Li=lithium) present a high risk of fire and explosion due to heat or mechanical damage with potentially serious consequences for people and the environment. Pay particular attention to correct disposal.

### 3. Range of application and all the benefits of your new instrument at a glance:

- Wireless weather station with local, self-measured values (can also be used without Wi-Fi), with online connection in combination with numerous online weather data for the region and an extended use of local measured values via free VIEW app (iOS and Android)
- Permanently illuminated colour display with 4 brightness levels and adjustable dimming function
- Time and date, with online connection: automatic setting and updating
- Weekday written in full letters and menu in 4 languages (German, English, French and Spanish)
- Indoor temperature and humidity
- Wireless transmission of outdoor temperature and humidity, wind speed, wind direction and rainfall amount via transmitter (868 MHz, max. 100m)
- Wind speed with graphic display and history, with online connection the wind direction is also shown
- Display of "FEELS LIKE" temperature
- Dew point display can be accessed
- Display of the atmospheric pressure display or additional transmitters (see "EXTRA SENSOR")
- Weather forecast with symbols for the next 12 hours (based on the change in atmospheric pressure values), with online connection as professional forecast with probability of rain, also available for the next 12 hours and next 7 days.
- Permanent display of daily maximum and minimum temperatures of the outdoor transmitter, with online connection as professional forecast for the region
- Max-min function for all temperature and humidity values can be accessed
- Alarm function for wind speed, rain amount, temperature and humidity values, with online connection: Alarm can be set via push notification to your mobile device
- Additional functions with online connection via VIEW app: Retrieval of measured values from the station (including history of the last 30 days), further transmitters can be added (optionally available)
- Additional functions on the station with online connection: Additional weather information and personalised messages in the text display
- Power supply (included)
- Backup battery CR2032 3V (included)

Below you will find a comparison of which functions are available without and with an online connection:

Function	Without Connection	Connected
Wind speed	✓	✓
Wind direction	✓	✓
Wind top speed	✓	✓
Rain amount	✓	✓
Indoor and outdoor temperature	✓	✓
Indication of Windchill temperature, dew point and atmospheric pressure	✓	✓
Indoor and outdoor humidity	✓	✓
Permanent display of the daily maximum and minimum values of the outdoor transmitter	✓	
Forecast of the highest and lowest temperatures		✓
12 - hour forecast (based on changes in atmospheric pressure)	✓	
12 - hour forecast (forecast values from weather service)		✓
Weather forecast from the weather service for 12 hours   7 days in course		✓
Alarm and max-min function on the station	✓	✓
Automatic time and calendar setting via Internet		✓
Probability of rainfall in %		✓
Possibility to retrieve further transmitters	✓	✓
Additional weather information and personalised messages in the text display		✓
Measuring values and alarm functions in the TFA VIEW app		✓

## 4. Elements

### Base station Display (Fig.1)

- A - INDOOR section with indoor temperature and humidity
- B - FORECAST section weather symbols, forecast or outdoor records, rainfall probability of rainfall
- C - Time/date and info section
- D - OUTDOOR section with outdoor temperature, humidity and FEELS LIKE temperature
- E - RAIN section with rain amount or days since last rain
- F - Section for atmospheric pressure or additional transmitters EXTRA
- G - WIND section with wind speed and direction

### Rain gauge (Fig.4)

#### Housing

- A - Base
- B - Funnel
- C - Locking tabs
- D - Battery compartment
- E - Rocker

### Wind sensor (Fig.5)

#### Housing

- A - LED signal light
- B - Battery compartment
- C - Thermo-hygro sensor
- D - Wind wheel
- E - Solar panel
- F - Wind vane
- G - Opening for attaching the adjustable base
- H - 2 screws for fixing
- J - Supporting arm (180° rotatable)
- K - Fixing screw
- L - 4 Screw holes for mounting

### Buttons (Fig.2)

- A - ALERTS button
- B - WIND button
- C - + button
- D - SET button
- E - - button
- F - EXTRA SENSOR button
- G - TEMP button
- H - RAIN button
- J - WIFI button
- K - FORECAST button
- L - LIGHT button

### Housing (Fig.3)

- A - Battery compartment
- B - Power adaptor jack
- C - Mounting holes
- D - Stand (fold out)

## 5. Getting started

- Place the base station and the transmitters on a table at a distance of about 1.5 meters from each other.

### 5.1 Starting the devices

- **Combined transmitter:** Mount the combined sensor on the adjustable base. Tighten the two screws.
- Open the battery compartment at the bottom of the device and insert three new batteries 1,5 V AA, polarity as illustrated.
- Close the battery compartment.
- With the solar panel the battery life will be extended.
- The LED signal light is flashing.
- **Rain gauge:** Open the two tabs on each side of the rain sensor and lift the funnel portion off the base.
- Open the battery compartment and insert two new AA 1,5 V batteries. Make sure the polarities are correct (see marking on the cover).
- Close the battery compartment.
- Remove the transport lock of the rocker.
- Close the housing cover and lock it.
- **Base station:** Remove the protective film from the base station display. Connect the supplied power adapter to the mains and then to the base station. The device will alert you with a beep and all segments will be displayed for a short moment.
- After a few seconds, the station greets you with HALLO (hello) and displays the first item of the settings menu.
- If you want to use the station generally/for the time being without an online connection, you can now make all settings and adjustments manually (see comprehensive description at point 6.1, the following point 5.2 can then be skipped).
- If you prefer to connect the station to the Internet straightaway, most of the settings will be made automatically. In this case, we recommend ignoring the settings menu for now (the device automatically exits the setting menu if no button is pressed for 10 seconds).
- Within the first 10 minutes, the measured values of the transmitter are received by the base station and shown in the display.

## 5.2 Connect the station to the Internet

- Download the free TFA VIEW App from the “Apple App Store” or “Google Play Store”.



- After you have created an account and started the app, select „Devices“ in the menu. You can add, remove or sort devices on the App. You can add devices with the „Add device“ button in the iOS app or the blue „+“ button in the Android app.
- Now follow the instructions and steps exactly as given by the app.

### Legal information:

Google Play and the Google Play logo are trademarks of Google LLC. App Store and the Apple logo are trademarks of Apple Inc.

### CAUTION:

- During the connection process, you will be instructed to switch to the smartphone/tablet settings and briefly connect directly to the station in order to transfer the previously collected network data. Please do not close the app when doing this! Only put the app in the background and put it back in the foreground after the Wi-Fi connection with the station.
  - The station only operates via 2.4GHz. Operation with a Wi-Fi network in dual-band mode (2.4 GHz & 5 GHz simultaneously) is also possible. However, if there are any problems during the connection process, it is recommended to adjust the settings of the Wi-Fi network and temporarily use only 2.4GHz during the integration process.
- After successfully finishing all the steps regarding the online connection in the app, it will only take a few minutes until the correct time and date are set fully automatically on your VIEW station and professional weather data is received.
  - The readings from your VIEW station will be displayed in the app after a few minutes. Transmitters that were already connected to the VIEW station before the Wi-Fi connection will be suggested as additional devices in the notification area of the app after a few minutes, in order to add them in the app as well.
  - If a transmitter is added subsequently (or was not automatically detected in the course of the connection process), select the “Devices” device management in the app menu. Here you can also scan and add individual transmitters. These are received by the VIEW station and forwarded to the server/app.
  - Further information about the Wi-Fi connection can be found in the user manual under point 6.6.

## 5.3 Back-up battery

- The base station can only be operated with the supplied power adaptor.
- The CR2032 battery will operate as a backup power source in case of power failure or change of location.
- The CR2032 battery is included and already inserted. Remove the battery insulation strip. To change the battery, open the battery compartment, insert a new CR2032 battery (+pole above) and close the battery compartment again.

## 6. Operation

### 6.1. Manual setting mode

Immediately after set-up or if you press and hold the SET button for three seconds, you enter the setting mode.

- HALLO (hello) is displayed shortly and DEUTSCH (German, language default setting for day-of-the-week display and menu) flashes.
- The setting can be changed with the + and - keys, if you wish. Confirm the setting with the SET button.
- The next adjustable value flashes on the display.
- Use the + or - button to make the desired setting.
- Press and hold the + or - button in setting mode for fast mode.
- The device will automatically quit the setting mode if no button is pressed for 10 seconds.
- Confirm with the SET button and go to the next setting.
- The sequence is shown as follows:
  - Language setting (default: DEUTSCH)
  - Button tone (default: BEEP OFF)
  - 12/24-hour format (default: 24Hr)
  - Hours, minutes
  - Year, month, date
  - Date format (default: DATE/MONTH)
  - °C/°F (default: °C)
  - Temperature display with or without decimal place (default: decimal)
  - Barometric pressure unit (default: hPa)
  - Current barometric pressure (default: 999 hPa)
  - Wind speed unit (default: kmh)
  - Wind direction unit (default: letters)
  - Rain unit (default: millimetres)
  - THANK YOU is then briefly displayed as the last menu item.

#### **6.1.1. Language for day-of-the-week display and menu**

- The default setting is German (DEUTSCH).
- Use the + or - button to change the weekday display and menu to English, Spanish or French.
- Confirm the setting with the SET button Taste.

#### **6.1.2. Button tone**

- The default setting is BEEP OFF.
- If you would like a confirmation beep every time you press a button on the station, use the + or - button to select ON.
- Confirm the setting with the SET button.

#### **6.1.3. Time**

- The default time format setting is 24HR.
- If you would like the 12-hour-format (AM/PM), use the + or - button to select 12HR.
- Confirm the setting with the SET button.
- Press the + or - button to set the hours and the minutes, and confirm each setting with the SET button.

#### **6.1.4. Date**

- Use the + or - button to set the year, month and date and confirm each setting with the SET button.
- The default date format setting is DATE/MONTH.
- If you would like the MONTH/DATE format, use the + or - button to select MONTH/DATE.
- Confirm the setting with the SET button.

#### **6.1.5. Temperature unit**

- The default setting is °C.
- If you would like °F as temperature unit, use the + or - button to select °F.
- Confirm the setting with the SET button.

#### **6.1.6. Temperature display with or without decimal place**

- By default, "DECIMAL" is set.
- If you want to use the temperature display without decimal place, press the "+" or "-" key to select "NO DECIMALS".
- For demonstration, the display shows the temperature readings with or without decimal places. Confirm the entry with the "SET" key.

#### **6.1.7. Barometric or atmospheric pressure unit**

- The default setting is HPA.
- If you would like inHG as atmospheric pressure unit, use the + or - button to select INHG.
- Confirm the setting with the SET button

#### **6.1.8. Setting of the current atmospheric pressure value**

- The default setting is 9999 hPa.
- The relative atmospheric pressure is referred to the sea level's pressure and has to be adjusted first to your local altitude. Ask for the current atmospheric pressure of your home area (Local weather service, Internet, optician, calibrated instruments in public buildings and airport).
- Use the + or - button to adjust the value (range 850 ... 1050hPa).
- Confirm the setting with the SET button.

#### **6.1.9. Wind speed unit**

- The default setting is KPH.
- If you would like mp/h as the wind speed unit, use the + or - button to select MPH.
- Confirm the setting with the SET button.

#### **6.1.10. Wind direction unit**

- The default setting is LETTERS.
- If you want the wind direction in degrees, use the + or - button to select DEGREE.
- Confirm the setting with the SET button.

#### **6.1.11. Rain unit**

- The default setting is MILLIMETER.
- If you want the wind direction in degrees, use the + or - button to select INCHES.
- Confirm the setting with the SET button.

## Settings outside the setting mode

### 6.2. Display illumination

- The brightness can be adjusted to 4 different levels.
- With a simple press of the LIGHT button, you can choose between BACKLIGHT OFF (display illumination deactivated), and the levels 1 (minimum brightness), 2, 3 and 4 (maximum brightness, default setting). The last selected level will remain permanently active.

#### 6.2.1 AutoDim function

- If you wish, an automatic dimming function can be activated during night time.
- The display illumination is then automatically switched to level 1 (minimum brightness) for the specified time slot.
- Press and hold the LIGHT button for 3 seconds. AUTO DIM appears on the display and OFF (default) flashes. Press the + or - button to select ON.
- Confirm the setting with the LIGHT button.
- The start time flashes (23:00 default). Use the + or - button to adjust the start time.
- Confirm the setting with the LIGHT button.
- The stop time flashes (6:00 default). Use the + or - button to adjust the stop time.
- Confirm the setting with the LIGHT button.
- If the AutoDim function has been activated, in the time area (above the seconds) "AutoDim" is permanently shown in the display.

### 6.3 Description of the display areas

On the VIEW PRO radio-controlled weather station cat.no. 35.8003.01, most of the display areas have multiple function options. When there is an online connection, the standard function (without online connection) is either changed/extended or completely replaced by another function. There is also a display area that can optionally be used and switched for additional channels.

#### 6.3.1 Display area: weekday, time, date (Fig.1-C)

##### Standard function (without online connection)

- In the normal display, the day of the week, the current time and the date are shown here.
- In the settings menu and with different history functions, information on the respective setting option or the selected measured value is displayed in this area.
- Information and status requests (see point 6.6 to point 6.9) are also displayed briefly in this area

##### With online connection / display area for stream info function

- After a successful connection via the local network, a radio symbol  is permanently displayed in the time area (above the seconds).
- If you use the "Stream Info" function via the app, the selected additional weather information or personalised messages (up to 3 pieces of information can be actively selected) are displayed in this area, alternating with the normal display. The alternation is every 5 seconds.
- The day of the week, current time and date are only permanently displayed if no additional information/message is set for the device via the app in "Stream Info".

#### 6.3.2 Display area: Indoor temperature and humidity INDOOR (Fig.1-A)

##### Standard function (without online connection)

- Display of indoor temperature and humidity

##### With online connection

- No additional function or change

#### 6.3.3 Display area: outdoor temperature and humidity OUTDOOR (Fig.1-D)

##### Standard function (without online connection)

- Display of outdoor temperature and humidity received from the temperature-humidity transmitter.
- Display of FEELS LIKE temperature.
- The heat index temperature is calculated above +26.6°C using the outdoor temperature and outdoor humidity.
- Below +10.0°C, the WindChill temperature is calculated based on the outdoor temperature and the wind speed.
- In between these limits, this value is identical to the outdoor temperature.
- The outdoor temperature display has a trend indicator. Every 15 minutes it is checked whether the temperature values have risen by >1°C (↗ is displayed), fallen by >1°C (↘ is displayed) or changed by less than 1°C (↔ is displayed) in the last 60 minutes.
- If several temperature-humidity transmitters are connected, press the EXTRA SENSOR button to identify the transmitter in this display area (see point 6.8). You can also remove the transmitter from this display area or start a manual search.

##### With online connection

- No additional function or change

### 6.3.4 Display area: maximum and minimum temperature (Fig.1-B)

#### Standard function (without online connection) / TODAYS FORECAST

- On the normal display, the highest measured temperature (HIGH) and the lowest measured temperature (LOW) of the temperature-humidity transmitter for the current day are shown here. The HIGH/LOW values are continuously updated and automatically reset at midnight.

#### With online connection / TODAYS FORECAST (forecast)

- When forecast values are received for this display area while the online connection is active, a small radio symbol  is permanently displayed (on the right).
- The temperature values displayed are the expected highest temperature (HIGH) and the expected lowest temperature (LOW) for the current day.
- The forecast refers to the location (region/zip code) that was saved during the installation of the device via the app.

### 6.3.5 Display area: weather TODAYS FORECAST (Fig.1-B)

#### Standard function (without online connection) / TODAYS FORECAST

- On the normal display, a symbol for the coming weather based on the changes in atmospheric pressure measured by the base station is shown here.
- The weather station has six different weather symbols (sunny, slightly cloudy, cloudy, rainy, thunderstorm, snow)
- The weather forecast covers a range of 12 hours and indicates only a general weather trend. For example, if the current weather is cloudy and the rain symbol is displayed, it does not mean the product is faulty because it is not raining. It simply means that the air pressure has dropped and the weather is expected to get worse but not necessarily rain.
- The measured rainfall of the last 24 hours is also displayed under the weather symbol.
- In the time from 7:00 p.m. to 7:00 a.m., the weather symbol is always displayed with the current moon phase during offline operation.
- In the time from 7:00 a.m. to 7:00 p.m., the weather symbol is displayed with a sun, if applicable, during offline operation.

#### With online connection / TODAYS FORECAST

- When forecast values are received for this display area while the online connection is active, a small radio symbol  is permanently displayed (on the right).
- The weather symbol displayed is then a forecast for the next 12 hours prepared by professional meteorologists.
- The weather station has 12 different weather symbols (sunny, slightly cloudy, cloudy, rainy, thunderstorm, heavy snowfall, sleet, fog, isolated rain, low snowfall, frost, stormy)
- The probability of rain in percent is displayed under the weather symbols.
- The forecast refers to the location (region/zip code) that was saved during the installation of the device via the app.
- The FORECAST button on the front can also be used to display a separate forecast for the next 12 hours & the next 7 days individually when the online connection is active. If you press the button once briefly, the weather forecast for the coming hour is displayed for 10 seconds. The weather symbol, wind direction and temperature are the expected average values during this period.
- After the forecast for the next 12 hours the forecast for the next 7 days will follow.

### 6.3.6 Display area: Rainfall RAIN (Fig.1-E)

#### Standard function (without online connection)

- In the normal display and as a default setting, the rainfall of the last hour is displayed.
- By pressing the "RAIN" key you can switch between the rainfall of the last hour, the last 24 hours, the last 7 days, the rainfall of the current month, the current year and the total rainfall since reset. The last selected display value remains permanently. Alternatively, a rotation function AUTOSCROLL can be activated as the last option.
- If the rotation function has been activated, the symbol  is permanently displayed in the upper left corner of this area.
- After 24 hours without rain, the station starts counting up the days since the last rain in this display area (DAYS SINCE LAST RAIN is also displayed). As soon as a new amount of rain is recorded, the display returns to the set time range. The "RAIN" button can also be used to display a desired time range at any time (see point 6.4.3).

#### With online connection

- No additional function or change

### 6.3.7. Display area: atmospheric PRESSURE or additional transmitters EXTRA (Fig.1-F)

#### Standard function (without online connection)

- In the normal display and as a default setting, the atmospheric pressure value measured by the base station is displayed here. The relative atmospheric pressure is referred to the sea level's pressure and has to be adjusted first to your local altitude (see point 6.1.7).
- In addition to the supplied transmitters, 4 further transmitters can also be displayed in this area. If more transmitters are received, you can switch between the atmospheric pressure value and the available extra transmitters by pressing the EXTRA SENSOR button. The last selected display value remains permanently. As a last option, a rotation function AUTOSCROLL can be activated in which the available extra transmitters and the atmospheric pressure value are displayed alternately every 8 seconds.
- If the rotation function has been activated, the symbol  is permanently displayed in the upper right corner of this area.



#### With online connection

- No additional function or change



### 6.3.8 Display area: WIND (Fig.1-G)

#### Standard function (without online connection)

- The normal display shows the current wind speed of the wind transmitter and TOP - 1HR shows the highest wind speed of the last hour, the current and prevailing wind direction is also displayed.
- At the same time, there is also a graphic representation of the wind speed (both with setting km/H and mp/h) from 0 to >25
- The wind wheel symbol is animated when it is windy and moves according to the wind speed:
  -  One loop per 2 seconds: Wind speed < 5 km/h
  -  One loop per second: Wind speed > 5 km/h

#### With online connection

- No additional function or change.

### 6.4 Max-min function, dew point and wind history

#### 6.4.1 Max-min function for temperature & humidity + dew point of the outdoor transmitter

- Press the TEMP button in normal mode.
- You can now see the HI RECORD for the outdoor temperature (since the start-up or the last reset) with time and date of recording.
- Press the TEMP button and go to the next information.
- The sequence of the available information in this mode is shown as follows:
  - HI RECORD Outdoor temperature
  - LO RECORD Outdoor temperature
  - HI RECORD Outdoor humidity
  - LO RECORD Outdoor humidity
  - HI RECORD Indoor temperature
  - LO RECORD Indoor temperature
  - HI RECORD Indoor humidity
  - LO RECORD Indoor humidity
  - HI RECORD "Feels like" temperature (outdoor transmitter)
  - LO RECORD "Feels like" temperature (outdoor transmitter)
  - Current dew point temperature of the outdoor transmitter
- Hold the - button for 5 seconds while the respective value is displayed to clear the recorded readings. Every max-min value can be reset individually.
- The device will automatically quit the max-min mode if no button is pressed for 10 seconds.

#### 6.4.2 Wind history

- Press the WIND button in normal mode to display the maximum wind speed.
- Time and date of recording are indicated for different time periods.
  - Maximum wind speed of the last hour (without time of recording)
  - Maximum wind speed of the last 24 hours
  - Maximum wind speed of the last 7 days
  - Maximum wind speed of the last month. You can toggle through the past 11 months of history when you are in MONTH view by pressing the + button
  - Maximum wind speed of the current year
- Hold the - button for 5 seconds while the respective value is displayed to clear the recorded readings.
- Every maximum wind speed can be reset individually.
- The device will automatically quit the wind history mode if no button is pressed for 10 seconds.

#### 6.4.2 Rain history

- Press the RAIN button in normal mode to display the different rainfall amounts.
  - Rainfall of the last hour
  - Rainfall in the last 24 hours
  - Rainfall of the last 7 days
  - Rainfall of the current month. In the month display, you can also call up the past values of the previous 11 months individually by pressing the "+" key.
  - Rainfall of the current year
  - Total rainfall since reset
  - "AUTOSCROLL" the display alternates between the individual measured values every 5 seconds.
- Hold the - button for 5 seconds while the respective value is displayed to clear the recorded readings.
- Each rain amount can be reset individually.
- The device will automatically quit the rain history mode if no button is pressed for 10 seconds.



## 6.5 Alert settings

- Press and hold the ALERTS button for three seconds to enter the alert setting mode.
- OFF flashes and the first option HI ALERT (upper limit) of wind speed is displayed. If you do not want to set this alert, press the ALERTS button again to move to the next alert.
- To activate (ON) or deactivate (OFF) the alert setting function, press the + or - button.
- Press ALERTS button to confirm the settings. The corresponding value flashes. Press + or - button to adjust the respective alert value.
- Confirm with the ALERTS button and go to the next setting.
- The sequence of the available alert settings in this mode is shown as follows:
  - HI ALERT wind speed
  - HI ALERT rainfall
  - HI & LO ALERT outdoor temperature
  - HI & LO ALERT outdoor humidity
  - HI & LO ALERT indoor temperature
  - HI & LO ALERT indoor humidity



### Alarm event:

- In the event of an alarm, the corresponding symbol  will be flashing and an alarm tone will sound 5 times per minute.
- Stop the alarm sound with any button.
- The alert symbol continues to flash until the measured value is within the alarm limits.

## 6.6 WI-FI CONNECTION

- Press the SET button once briefly in normal mode to display the Wi-Fi status for 3 seconds.
- CONNECTING WITH APP - the station is trying to connect with the already registered Wi-Fi network or is in Wi-Fi configuration mode.
- WIFI NOT CONNECTED - the station has not yet been connected to the local Wi-Fi network or currently has no contact with the Wi-Fi network already registered.
- ALL OK CONNECTED - the station is actively connected to the Wi-Fi network.
- The Wi-Fi symbol next to the time  is permanently displayed when the station is actively connected to the Wi-Fi network.
- The Wi-Fi icon next to the time flashes when the station is in the process of connecting to the already registered network or in Wi-Fi configuration mode.
- If no information for the local Wi-Fi network has been transferred yet or if it has to be transferred again (because the network name or password has changed, for example), initiate a new configuration via the app.
- If the station has not yet been connected to the local Wi-Fi network or to the app/account, please add the station via the device management (described in detail in point 5.2).
- If the station has already been registered in the app or the account and only the Wi-Fi configuration needs to be performed again, please select the option "Connect Wi-Fi" in the menu of the app.
- During Wi-Fi configuration, the app will ask you to activate Wi-Fi configuration mode on the station by pressing and holding the SET and „+“ buttons simultaneously (for 5 seconds).
- After a restart, the station automatically tries to connect to the known network (Wi-Fi symbol  flashes). If no connection could be established after 15 minutes, the Wi-Fi symbol disappears.

## 6.7 Battery displays

- As soon as the battery symbol  appears on the display of an outdoor transmitter (combined transmitter, rain gauge, extra transmitter), change the batteries of the corresponding transmitter.
- As soon as the battery symbol  appears in the time display, either no backup battery is inserted or it should be changed.

## 6.8 Checking device ID and additional transmitters

### 6.8.1 EXTRA SENSOR button

- If you briefly press the EXTRA SENSOR button once in normal mode, the station displays the device ID of the base station and the measured values (indoor temperature and indoor humidity) that are transmitted from this device to the server/app.
- If you briefly press the EXTRA SENSOR button again, the station displays the device ID WTH 123 and the measured values of the outdoor temperature and outdoor humidity of the combined transmitter that are transmitted from this device to the server/app.
- If you briefly press the EXTRA SENSOR button again, the station displays the device ID of the combined sensor and the measured value (wind speed & direction) that is transmitted from this device to the server/app.
- If you briefly press the EXTRA SENSOR button again, the station displays the device ID of the rain gauge and the measured value (rain amount) that is transmitted from this device to the server/app.
- If you briefly press the EXTRA SENSOR button again and no EXTRA transmitters are in use, you will return to normal mode. If there are EXTRA transmitters, you can also use the SENSOR button to check their measured values and the respective device ID.
- If you briefly press the "EXTRA SENSOR" button again, you will enter the "AUTOSCROLL" mode. The display then alternates between the additional sensors and the air pressure display every 5 seconds in normal mode.
- If you want to remove a certain transmitter, select the transmitter and press and hold the -button for 5 seconds.
- If you briefly press the EXTRA SENSOR button again, you will return to normal mode.
- The device will automatically quit the mode if no button is pressed for 5 seconds.

### 6.8.2 EXTRA button, additional transmitters

- The base station has a separate display area for each of the supplied transmitters (1x combined sensor, 1x rain gauge).
- If other compatible transmitters are within reception range of the base station, they are automatically forwarded directly to the server and can be added and checked within the app.
- Up to 4 additional transmitters can be displayed on the station as extra transmitters instead of the atmospheric pressure value. A description of this can be found under point 6.3.6.
- When selecting via the EXTRA SENSOR button, the ID of the corresponding station is also displayed briefly.
- If you want to remove a certain extra transmitter, select the transmitter and press and hold the - button for 5 seconds.

### 6.8.3 Manual search for the transmitter

- Press and hold the WIND, TEMP or rain button in normal mode for 3 seconds to start the transmitter search in the display area of the outdoor transmitter and the wind sensor. The radio symbol  symbol is shown flashing in this area.
- For a successful transmitter search, it is recommended to place the desired transmitter next to the base station during the search and to insert the batteries in the corresponding transmitter immediately after initiating the manual search, or to briefly press the TX button of the corresponding transmitter.
- After a transmitter has been successfully received, a short beep is emitted, its measured values and the corresponding radio symbol are permanently displayed.

## 6.9 Factory-reset & firmware information

### 6.9.1 Factory-reset

- In case of a serious malfunction or if you want to reset all settings and memories of the station to factory settings, press and hold the buttons ALERTS and RAIN simultaneously for 3 seconds.

### 6.9.2 Check the firmware version

- To check the firmware version, press and hold the EXTRA SENSOR and TEMP buttons simultaneously for 3 seconds. A version info of the station firmware is displayed and then a version info of the firmware of the Wi-Fi module appears briefly.

## 7. Positioning

### Positioning and mounting of the base station and transmitters

- Once the desired location is chosen, check whether the transmission from the transmitter to the base station is possible (transmission range of up to 100 m in open areas). Within solid walls, especially ones with metal parts, the transmission range can be reduced considerably.
- If necessary, choose another position for the outdoor transmitter and/or base station.

### Base station

- With the foldable stand at the back, the base station can be placed onto any flat surface.
- The base station can be wall mounted at a chosen location by the mounting holes found at the back of the unit.
- Make sure to avoid the vicinity of any source of interference such as computer screens, TV sets or solid metal objects.
- Do not use the base station in the vicinity of radiators, other sources of heat or in direct sunlight.
- Make sure that the base station has sufficient reception of the Wi-Fi signal at the installation location.

### Rain gauge

- Place the rain sensor horizontally in an area where rain can fall directly into the container, ideally 60 to 90 cm above the ground on a small platform.
- You can tighten the rain sensor in the desired position with four screws.

### Combined sensor

- Make sure that the wind can blow freely around the combined sensor and is not blocked by nearby buildings, trees or any other objects.
- For best results, we recommend mounting the combined sensor on a mast, ideally 3 metres above any obstructions.
- Try to install the combined sensor so that it will be exposed to the normal wind conditions in your area.
- First screw the base in the desired position with the four screws provided. The adjustable base may be rotated. Open the fixing screw and loosen the adjustable base.
- Turn it in the desired position and tighten the fixing screw again.
- Make sure that the adjustable base is securely fastened.
- Then place the combined sensor on the adjustable base and fix it with the 2 screws.
- Ensure the combined sensor is mounted horizontally. The wind wheel points upwards.
- Mount the combined transmitter with the solar panel facing south.

## 8. Care and maintenance

- Clean the devices with a soft damp cloth. Do not use solvents or scouring agents.
- Make sure that the wind cups and the vane can spin freely and are free from dirt, debris or spider webs.
- Check and clean the rain gauge periodically for optimum performance of the rainfall measurement. The funnel should be routinely cleaned and freed from leaves and dirt.
- Remove all batteries and unplug the power adapter of the base station if the device will not be used for a long period of time.
- Store the devices in a dry place.

## 9. Troubleshooting

Problem	Solution
No indication on the base station	Connect the base station to the power adapter Activate backlight Check the power adapter
No reception of the outdoor transmitter Display “- -”	No outdoor transmitter is installed Check the outdoor transmitter's batteries (only use batteries/rechargeable batteries with 1.5V voltage!) Restart the outdoor transmitter and the base station according to the manual Manual search for the transmitter (according to the manual) Choose another place for the transmitter and/or the base station Reduce the distance between the transmitter and the base station Check if there is any source of interference.
Incorrect indication	Factory Reset: see point 6.9.1
Display Hi/Lo for measured values	Outside measuring range

For more information on troubleshooting, see the FAQs on our website:

<https://www.tfa-dostmann.de/en/service/frequently-asked-questions/>

If your device fails to work despite these measures, contact the retailer where you purchased the product.

## 10. Specifications

### Base station

Temperature range:	0°C ... +50°C (+32°F ... +122°F)
Measuring range - humidity:	10% ... 99% rH
Precision:	temperature (± 1°), humidity (± 5%)
Power supply:	power adapter (included), 1 x 3V CR2032 (backup battery, included)
Input power adapter:	100-240 V~, 50/60 Hz, 0.5A Max
Output power adapter:	5 V==, 0.6A, 3W
Average active efficiency:	≥ 69.64%
No-load power consumption:	≤ 0.1 W
Transmission frequency:	868 MHz
Maximum radio-frequency power:	< 25mW
Range:	max. 100m (open field)
Dimensions:	210 x 29 (96) x 160 (139) mm
Weight:	386 g (device only)

### Wi-Fi requirements

Wi-Fi transmission frequency:	2,4 GHz (802.11 b/g/n)
Network name / network password:	must not exceed 45 characters
Network speed:	minimum 1 Mbit/s

**Important! If you have a multi-band router (e.g. 2.4 & 5 GHz), make sure your mobile device is connected to the 2.4 GHz network if you want to connect base station and app.**

### Requirements for your mobile device (smartphone or tablet)

Devices require Apple iOS or Android and Internet access via Wi-Fi or mobile data.

Google Play and the Google Play logo are trademarks of Google LLC. Android is a trademark of Google LLC.

Apple, Apple Watch, iPad, iPod, iPod touch, and iPhone, are trademarks of Apple Inc., registered in the U.S. and other countries. App Store is a service mark of Apple Inc., registered in the U.S. and other countries. IOS is a trademark or registered trademark of Cisco in the U.S. and other countries and is used under license.

### Combined transmitter

Temperature range:	-40°C ... +60°C (-40°F ... +140°F)
Humidity range:	10% ... 99% rH
Measuring range wind:	0 ... 178 km/h (0 ... 111 mph)
Power supply:	3 x 1.5V AA (not included). We recommend Alkaline batteries.
Battery life:	ca. 2 years (with Alkaline batteries)
Dimensions:	222 x 213 x 216 mm
Weight:	221 g (device only)

### Rain gauge

Rain range:	0 ... 9999 mm
Power supply:	2 x 1.5V AA (not included). We recommend Alkaline batteries.
Battery life:	ca. 2 years (with Alkaline batteries)
Dimensions:	180 x 120 x 134 mm
Weight:	218 g (device only)

## 11. Waste disposal

This product and its packaging have been manufactured using high-grade materials and components which can be recycled and reused. This reduces waste and protects the environment.

Dispose of the packaging in an environmentally friendly manner using the collection systems that have been set up.

### Disposal of the electrical device



Remove non-permanently installed batteries and rechargeable batteries from the device and dispose of them separately. This product is labelled in accordance with the EU Waste Electrical and Electronic Equipment Directive (WEEE). This product must not be disposed of in ordinary household waste. As a consumer, you are required to take end-of-life devices to a designated collection point for the disposal of electrical and electronic equipment, in order to ensure environmentally-compatible disposal. Observe the current regulations in place!

### Disposal of the batteries



Batteries and rechargeable batteries must never be disposed of with household waste. They contain pollutants such as heavy metals, which can be harmful to the environment and human health if disposed of improperly, and valuable raw materials such as iron, zinc, manganese or nickel that can be recovered from waste. As a consumer, you are legally obliged to hand in used batteries and rechargeable batteries for environmentally friendly disposal at retailers or appropriate collection points in accordance with national or local regulations. The return service is free of charge. You can obtain addresses of suitable collection points from your city council or local authority.

Reduce the generation of waste from batteries by using batteries with a longer lifespan or suitable rechargeable batteries. Avoid littering the environment and do not leave batteries or battery-containing electrical and electronic devices lying around carelessly. The separate collection and recycling of batteries and rechargeable batteries make an important contribution to relieving the impact on the environment and avoiding health risks.



**WARNING! Environmental and health damage caused by incorrect disposal of batteries!**

## 12. EU declaration of conformity

Hereby, TFA Dostmann declares that the radio equipment type 35.8003.01 is in compliance with Directive 2014/53/EU. The full text of the EU declaration of conformity is available at the following internet address: [www.tfa-dostmann.de/service/downloads/ce](http://www.tfa-dostmann.de/service/downloads/ce)

TFA Dostmann GmbH & Co.KG, Zum Ottersberg 12, 97877 Wertheim, Germany  
Handelsregister-Nummer: Reg. Gericht Mannheim HRA 570186

No part of this manual may be reproduced without written consent of TFA Dostmann. The technical data are correct at the time of going to print and may change without prior notice.

08/2023



Points de collecte sur [www.quefairedemesdechets.fr](http://www.quefairedemesdechets.fr)