

E5062

GB	Wireless Weather Station
CZ	Bezdrátová meteostanice
SK	Bezdrôtová meteostanica
PL	Bezprzewodowa stacja meteorologiczna
HU	Vezeték nélküli meteorológiai állomás
SI	Brezžična meteorološka postaja
RS HR BA ME	Bežična meteorološka stanica
DE	Drahtlose Wetterstation
UA	Бездротовий метеорологічний пристрій
RO	Stație meteorologică fără fir
LT	Belaidė meteorologinė stotelė
LV	Bezvadu meteoroloģiskā stacija
EE	Juhtmevaba ilmajaam
BG	Безжична метеорологична станция

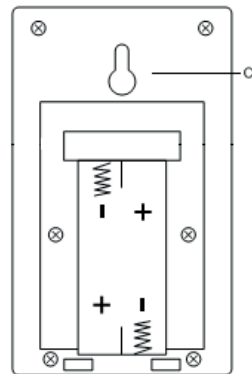

www.emos.eu

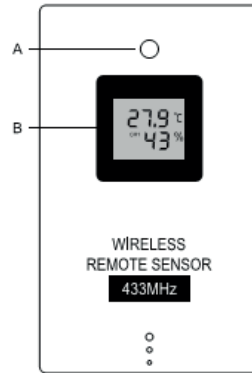
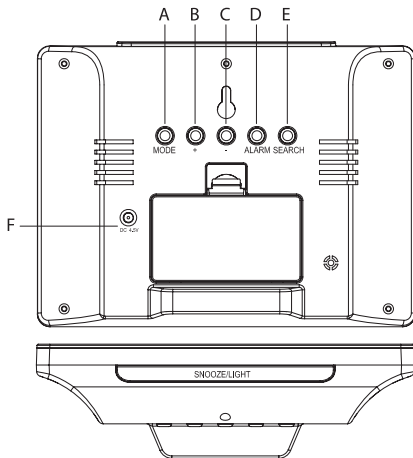
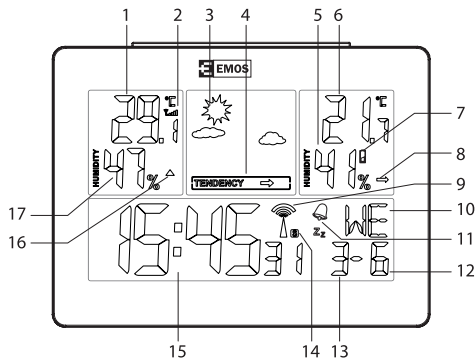

GB | Wireless Weather Station

The weather station displays a clock, an alarm clock with the snooze function, weather forecast, accurate data on indoor and outdoor temperature, humidity, date and the day of the week. It has a memory of the minimum and maximum readings. Read carefully this manual before first using this product.

Specifications:

radio controlled clock

Indoor/outdoor temperature: 0 °C to +50 °C; -50 °C to +70 °C

temperature increments: 0.1 °C

temperature measurement accuracy: ±1 °C (0 to 40 °C), otherwise ±2 °C

wireless sensor: transmission frequency 433 MHz

radio signal range: up to 30 m in open area

number of sensors: 1

wire probe length: 1 m

relative humidity: 20–90 %

resolution: 1 %

measurement accuracy: ±5 % (30–80 %), otherwise ±8 %

power supply:

main station: 4.5 V DC 150 mA AC/DC adapter, 2× 1.5 V AA batteries (not supplied)

remote sensor: 2× 1.5 V AAA batteries (not supplied)

dimensions and weight without batteries:

main station: 110 × 145 × 45 mm, 252 g

remote sensor: 100 × 60 × 21 mm, 54 g

Overview of icons and buttons

Front side and display

- | | |
|--|-----------------------------|
| 1 – outdoor temperature | 10 – day of the week |
| 2 – signal reception from remote sensor icon | 11 – alarm clock icon |
| 3 – weather forecast icon | 12 – month |
| 4 – weather trend | 13 – day |
| 5 – indoor humidity | 14 – DST icon |
| 6 – indoor temperature | 15 – current time |
| 7 – weather station battery flat icon | 16 – outdoor humidity trend |
| 8 – indoor humidity trend | 17 – outdoor humidity |
| 9 – DCF77 radio signal reception icon | |

Back side

	Press button	Press and hold (3 seconds)
(A) MODE	-	Setting the time format, time shift, hours, year, date, day of the week language
(B) +	Displays max/min temperature and humidity readings	-
(C) -	Displays temperature units °C/°F	Searches for DCF77 signal
(D) ALARM	Alarm time, alarm activation	Setting an alarm
(E) SEARCH		Searches for the remote sensor

F – power supply input

Top side

SNOOZE/LIGHT – Activates display backlight and snooze feature

Wireless sensor

- A – LED of signal transmission from the sensor
- B – outdoor temperature and humidity
- C – a hole to hang the device on the wall

Putting into operation

1. Insert batteries into the weather station (2× 1.5 V AA), connect the 4.5V AC adapter and then into the wireless sensor (2× 1.5 V AAA). When inserting the batteries make sure the polarity is correct to avoid damaging the weather station or sensor. Only use alkaline batteries of the same type, do not use rechargeable batteries.
2. Place the two units next to each other. The weather station finds signal from the remote sensor within 3 minutes. If it is not found, press and hold the SEARCH button to repeat the search.
3. If the outdoor temperature on the display disappears, press and hold SEARCH on the weather station. The weather station resets all values and repeats search for the sensor signal.
4. We recommend placing the sensor on the north side of the house. The range of the sensor may decrease substantially in urban areas.
5. The sensor is resistant to dripping water, however, it should not be exposed to rain permanently.
6. Do not place the sensor on metallic objects, otherwise it will reduce its transmission range.
7. If low battery icon is displayed, replace batteries in the sensor or weather station.

Note: Batteries in the weather station are used as a backup of the readings/set values. If power supply is disconnected, with no batteries inserted, all data will be lost.

Radio controlled clock (DCF77)

After registration, the weather station uses the wireless sensor to automatically search for DCF77 signal for 7 minutes, icon No.9 flashes.

During the search, no other data on the display will be updated and the buttons will be disabled (except SNOOZE/LIGHT).

Signal detected - the icon stops flashing and displays the current time with the DCF icon.

Signal not detected – DCF icon is not displayed.

Press and hold the button to repeat search for the DCF77 signal -.

Press and hold the button again to stop search for the DCF77 signal -.

DCF signal will be synchronised daily between 2:00 and 3:00 am.

In normal conditions (at a safe distance from sources of interference, such as television sets or computer monitors) the capture of time signal takes several minutes.

If the weather station does not detect the signal, follow these steps:

1. Move the weather station to another location and try to detect the DCF signal again.
2. Check the distance of the clock from the sources of interference (computer monitors or television sets). It should be at least 1.5 to 2 m during the reception of the signal.
3. When receiving DCF signal, do not put the weather station to the proximity of metal doors, window frames and other metal structures or objects (washing machines, dryers, refrigerators etc.).

4. In reinforced concrete structures (cellars, high-rise buildings etc.), the DCF signal reception is weaker, depending on the conditions. In extreme cases, place the weather station close to a window toward the transmitter.

Reception of the DCF 77 radio signal is affected by the following factors:

- thick walls and insulation, basements and cellars
- inadequate local geographical conditions (these are difficult to assess in advance)
- atmospheric disturbances, thunderstorms, electrical appliances with no interference elimination, television sets and computers located near the DCF receiver.

Setting time manually

1. Press and hold the MODE button.
2. Use the + and – buttons to set the 12/24 time format - time zone - hour - minute - year - month - day - calendar language.

Press MODE to move between the values.

Calendar languages are as follows

- | | |
|--------------|--------------|
| EN - English | NE - Dutch |
| GE - German | ES - Spanish |
| IT - Italian | DA - Danish |
| FR - French | |

Indoor and outdoor temperature, humidity, unit of temperature

Indoor temperature and humidity is displayed in field No. 6.

Outdoor temperature and humidity is displayed in field No. 1.

Use the button to select the unit of temperature in °C/°F.



Display of maximum and minimum readings of temperature and humidity

Pressing the + button will gradually show the maximum and minimum readings of temperature and humidity.

Hold the + button to delete readings from the memory.

Humidity and weather trends

The arrow shows the trend of indoor/outdoor humidity readings (field No. 8, 16) and the development of weather, field No. 4.

Indication on the display			
Humidity trend	rising	constant	falling
Indication on the display			
Weather trend	improvement	no changes	worsening

Setting an alarm

Press the ALARM button to choose the alarm clock (AL).

The selection shows in field B.

Press and hold ALARM and use the + and – buttons to set the desired alarm time.

Press the ALARM button to move between the values.

Press the ALARM button to activate an alarm.

The alarm icon will be displayed.

Press the ALARM button again to disable an alarm, the alarm icon disappears.

Snooze and display backlight function (SNOOZE/LIGHT)

Ringing alarm can be moved forward by 5 minutes using the SNOOZE button located on top of the weather station.

Press it when it starts ringing. The alarm icon will be flashing + Zz.

To cancel the snooze function, press any button on the back side - the alarm icon stops flashing and remains displayed.

The alarm will be activated again on the next day.

Without pressing the SNOOZE button, the alarm is active for 2 minutes.

If the power source is not connected, with only batteries inserted, pressing the SNOOZE/LIGHT button will activate backlight for 5 seconds.

If the power source is connected, pressing the SNOOZE/LIGHT repeatedly allows you to set 3 levels of backlight (Off, Level 1, Level 2).

Weather forecast

The station forecasts weather on the basis of changes in atmospheric pressure for the next 12–24 hours for an area within the range of 15–20 km.

Accuracy of weather forecast is 70–75 %.

The forecast icon is displayed in field No. 3.

As the weather forecast may not be 100% accurate neither the manufacturer nor the seller can be held responsible for any loss caused by an incorrect forecast.

When you first set or reset the weather station, it takes about 12 hours before the weather station begins forecasting correctly.

The weather station shows 5 animated weather forecast icons.

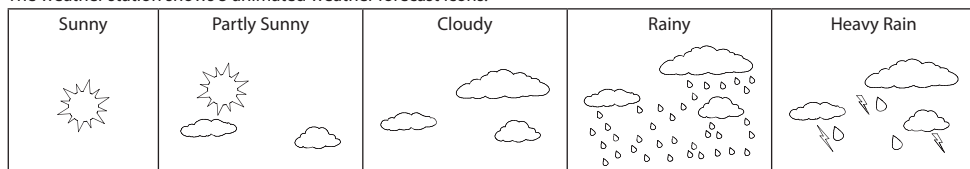

Care and maintenance

The product is designed to provide trouble-free service for many years if operated appropriately. Here is some advice for proper operation:

- Read carefully the manual before using this product.
- Do not expose the product to direct sunlight, extreme cold and moisture, and sudden changes in temperature. This would reduce the accuracy of detection.
- Do not place the product in locations prone to vibration and shocks – these may cause damage.
- Do not expose the product to excessive force, impacts, dust, high temperatures or humidity - these may cause malfunction, shorter battery life, damage to batteries and deformation of plastic parts.
- Do not expose the product to rain or moisture, if it is not intended for outdoor use.
- Do not place any open flame sources on the product, e.g. a lit candle, etc.
- Do not place the product to places with inadequate air flow.
- Do not insert any objects in the product vents.
- Do not tamper with the internal electric circuits of the product – you may damage it, which will automatically terminate the guarantee. The product should only be repaired by a qualified professional.
- To clean the product, use a slightly moistened soft cloth. Do not use solvents or cleaning agents - they could scratch the plastic parts and cause corrosion of the electric circuits.
- Do not immerse the product in water or other liquids.
- The product may not be exposed to dripping or splashing water.
- In the event of damage or defect of the product, do not perform any repairs by yourself. Have it repaired in the shop where you bought it.
- This device is not intended for use by persons (including children) whose physical, sensory or mental disability or lack of experience and expertise prevents safe use, unless they are supervised or instructed regarding use of the appliance by a person responsible for their safety. It is necessary to supervise children to ensure they do not play with the appliance.



Do not dispose of the product or the batteries after the end of life as unsorted municipal waste, use sorted waste collection points. Correct disposal of the product will prevent adverse effects on human health and the environment. Recycling of materials contributes to the protection of natural resources. For more information about recycling of this product, contact the municipal authority, organization for processing household waste or the point of sale where you purchased the product.

Emos spol s.r.o. declares that the E5062 + remote sensor are in compliance with the essential requirements and other relevant provisions of Directive 1999/5/EC. The device can be freely operated in the EU.

The declaration of conformity can be found on website <http://shop.emos.cz/download-centrum/>.

CZ | Bezdrátová meteostanice

Meteostanice zobrazuje hodiny, budík s funkcí opakovaného buzení, předpověď počasí, údaje o vnitřní a venkovní teplotě, vlhkosti, datum a den v týdnu.

Má paměť minimálních a maximálních naměřených hodnot.

Než začnete s výrobkem pracovat, pečlivě si přečtěte tento návod.

Specifikace:

hodiny řízené rádiovým signálem

vnitřní/venkovní teplota: 0 °C až +50 °C; -50 °C až +70 °C

rozdílení teploty: 0,1 °C

přesnost měření teploty: ±1 °C (0 až 40 °C), jinak ±2 °C

bezdrátové čidlo: přenosová frekvence 433 MHz

dosah rádiového signálu: až 30 m ve volném prostoru

počet čidel: 1

délka drátové sondy: 1 m

relativní vlhkost: 20–90 %

rozdílení: 1 %

přesnost měření: ±5 % (30–80 %), jinak ±8 %

napájení:

hlavní stanice: síťový zdroj 4,5 V DC 150 mA, 2× 1,5 V AA baterie (nejsou součástí)

čidlo: 2× 1,5 V AAA baterie (nejsou součástí)

rozměry a hmotnost bez baterií:
hlavní stanice: 110 × 145 × 45 mm, 252 g
čidlo: 100 × 60 × 21 mm, 54 g

Přehled ikon a tlačítek

Přední strana a displej

- | | |
|--|------------------------------|
| 1 – venkovní teplota | 10 – název dne v týdnu |
| 2 – ikona příjmu signálu z čidla | 11 – ikona budíku |
| 3 – ikona předpovědi počasí | 12 – měsíc |
| 4 – trend počasí | 13 – den |
| 5 – vnitřní vlhkost | 14 – ikona letního času |
| 6 – vnitřní teplota | 15 – aktuální čas |
| 7 – ikona vybité baterie v meteostanici | 16 – trend venkovní vlhkosti |
| 8 – trend vnitřní vlhkosti | 17 – venkovní vlhkost |
| 9 – ikona příjmu rádiového signálu DCF77 | |

Zadní strana

	Stisk tlačítka	Přidržení tlačítka (3 sekundy)
(A) MODE	-	Nastavení formátu času, časového posunu, hodin, roku, data, jazyku dne v týdnu
(B) +	Zobrazení max/min hodnot teploty a vlhkosti	-
(C) -	Zobrazení jednotky teploty °C/°F	Vyhledání signálu DCF77
(D) ALARM	Čas budíku, aktivace budíku	Nastavení budíku
(E) SEARCH		Vyhledávání čidla

F – vstup pro připojení síťového zdroje

Horní strana

SNOOZE/LIGHT – Aktivace podsvícení displeje a opakovaného buzení

Bezdrátové čidlo

A – LED dioda přenosu signálu z čidla

B – venkovní teplota a vlhkost

C – otvor pro zavěšení na zeď

Uvedení do provozu

- Vložte baterie nejdříve do meteostanice (2× 1,5 V AA), připojte 4,5V síťový zdroj a poté do bezdrátového čidla (2× 1,5 V AAA). Při vkládání baterií dbejte na správnou polaritu, aby nedošlo k poškození meteostanice nebo čidla. Používejte pouze alkalické baterie stejného typu, nepoužívejte nabíjecí baterie.
- Obě jednotky umístěte vedle sebe. Meteostanice vyhledá signál z čidla do 3 minut. Není-li nalezen signál z čidla, stiskněte dlouze tlačítko SEARCH pro opakování vyhledávání.
- Zmizí-li údaj venkovní teploty na displeji, dlouze stiskněte tlačítko SEARCH na meteostanici. Meteostanice vynuluje všechny hodnoty a znovu vyhledá signál z čidla.
- Doporučujeme umístit čidlo na severní stranu domu. V zastavěných prostorách může dosah čidla rapidně klesnout.
- Čidlo je odolné proti kapající vodě, nevystavujte jej však trvale působení deště.
- Čidlo nedávejte na kovové předměty, sníží se dosah jeho vysílání.
- Objeví-li se ikona slabé baterie, vyměňte baterie v čidle nebo v meteostanici.

Poznámka: baterie v meteostanici slouží jako záloha naměřených/nastavených hodnot.

Pokud nebudou vloženy a bude odpojen síťový zdroj, všechny hodnoty se vymažou.

Rádiem řízené hodiny (DCF77)

Meteostanice začne po registraci bezdrátovým čidlem automaticky vyhledávat signál DCF77 po dobu 7 minut, bliká ikona č.9. Během vyhledávání nebude aktualizován žádný jiný údaj na displeji a tlačítka budou nefunkční (kromě SNOOZE/LIGHT). Signál nalezen – ikona přestane blikat a zobrazí se aktuální čas s ikonou DCF.

Signál nenalezen – ikona DCF nebude zobrazena.

Pro opětovné vyhledání signálu DCF77 stiskněte dlouze tlačítko -.

Pro zrušení vyhledání signálu DCF77 znovu stiskněte dlouze tlačítko -.

DCF77 signál bude denně synchronizován mezi 2:00 až 3:00 ráno.

V normálních podmínkách (v bezpečné vzdálenosti od zdrojů rušení, jako jsou např. televizní přijímače, monitory počítačů) trvá zachycení časového signálu několik minut.

V případě, že meteostanice tento signál nezachytí, postupujte podle následcích kroků:

- Přemístěte meteostanici na jiné místo a pokuste se o nové zachycení signálu DCF.
- Zkontrolujte vzdálenost hodin od zdrojů rušení (monitory počítačů nebo televizní přijímače). Měla by být při příjmu tohoto signálu alespoň 1,5 až 2 metry.
- Nedávejte meteostanici při příjmu DCF signálu do blízkosti kovových dveří, okenních rámu nebo jiných kovových konstrukcí či předmětů (pračky, sušičky, chladničky atd.).

4. V prostorách ze železobetonových konstrukcí (sklepy, výškové domy atd.) je příjem signálu DCF podle podmínek slabší. V extrémních případech umístěte meteostanici poblíž okna směrem k vysílači.

Příjem rádiosignálu DCF 77 ovlivňují následující faktory:

- silné zdi a izolace, suterénní a sklepní prostory
- nevhodné lokální geografické podmínky (lze těžko dopředu odhadnout)
- atmosférické poruchy, bouřky, neoudržené elektrospotřebiče, televizory a počítače, umístěné v blízkosti radiopřijímače DCF.

Manuální nastavení času

1. Stisknete dlouze tlačítko MODE.
2. Tlačítka + a – nastavte 12/24 formát času - časový posun - hodinu – minutu - rok – měsíc - den — jazyk kalendáře.

Mezi jednotlivými hodnotami se přesunujete stiskem MODE.

Jazyky kalendáře jsou následující:

EN - angličtina	NE - holandština
GE - němčina	ES - španělština
IT - itaština	DA - dánština
FR - francouzština	

Vnitřní a venkovní teplota, vlhkost, jednotka teploty

Vnitřní teplota a vlhkost se zobrazuje v poli č. 6.

Venkovní teplota a vlhkost se zobrazuje v poli č. 1.

Tlačítkem - zvolte jednotku teploty v °C/°F.







Zobrazení maximálních a minimálních naměřených hodnot teploty a vlhkosti

Stiskem tlačítka + budou postupně zobrazeny maximální a minimální naměřené hodnoty teploty a vlhkosti.

Přidržením tlačítka + naměřené hodnoty z paměti vymažete.

Trend vlhkosti a počasí

Šipka ukazuje trend hodnot měření vnitřní/venkovní vlhkosti (č. pole 8, 16) a vývoje počasí, č. pole 4.

Indikace na displeji			
Trend vlhkosti	stoupající	stálý	klesající
Indikace na displeji			
Trend počasí	zlepšení	beze změn	zhoršení

Nastavení budíku

Tlačítkem ALARM zvolte budík (AL).

Volba bude zobrazena v poli B.

Dlouhým stiskem ALARM a tlačítka + a – nastavte požadovaný čas buzení.

Mezi jednotlivými hodnotami se přesunujete stiskem tlačítka ALARM.

Aktivaci budíku provedete stiskem tlačítka ALARM.

Bude zobrazena ikona budíku.

Opětovným stiskem tlačítka ALARM budík deaktivujete, ikona budíku zmizí.

Funkce opakovaného buzení a podsvícení displeje (SNOOZE/LIGHT)

Zvonění budíku posunete o 5 minut tlačítkem SNOOZE umístěným na horní části meteostanice.

To stisknete, jakmile začne zvonění. Bude blikat ikona budíku + Zz.

Pro zrušení funkce SNOOZE, stisknete jakékoliv tlačítko na zadní straně – ikona budíku přestane blikat a zůstane zobrazena.

Budík bude znovu aktivován další den.

Bez stisknutí tlačítka SNOOZE bude alarm aktivní po dobu 2 minut.

V případě, že nemáte připojen síťový zdroj, ale pouze vloženy baterie, stiskem tlačítka SNOOZE/LIGHT bude aktivováno podsvícení displeje na 5 sekund.

V případě, že máte připojen síťový zdroj, opakovaným stiskem tlačítka SNOOZE/LIGHT můžete nastavit 3 úrovně podsvícení displeje (vypnuto, úroveň 1, úroveň 2).

Předpověď počasí

Stanice předpovídá počasí na základě změn atmosférického tlaku na příštích 12–24 hodin pro okolí vzdálené 15–20 km.

Přesnost předpovědi počasí je 70–75 %.

Ikona předpovědi je zobrazena v poli 3.

Protože předpověď počasí nemusí vždy 100% vycházet, nemůže být výrobce ani prodejce odpovědný za jakékoliv ztráty způsobené nepřesnou předpovědí počasí.

Při prvním nastavení nebo po resetování meteostanice trvá zhruba 12 hodin, než meteostanice začne správně předpovídat.

Meteostanice ukazuje 5 animovaných ikon predpovedi počasia.

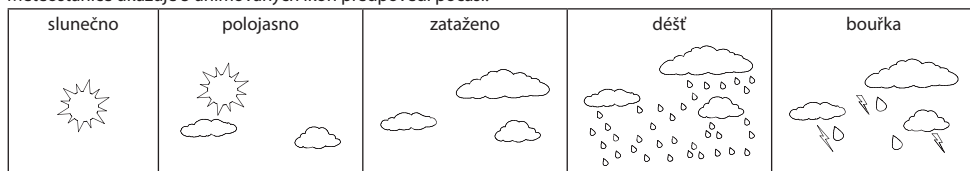

Péče a údržba

Výrobek je navrhnutý tak, aby pri vhodnom zacházení spoľehlivo sloužil řadu let. Zde je několik rad pro správnou obsluhu:

- Než začnete s výrobkem pracovat, pozorně si přečtete uživatelský manuál.
- Nevystavujte výrobek přímému slunečnímu světlu, extrémnímu chladu a vlhku a náhlým změnám teploty. Snížilo by to přesnost snímání.
- Neumísťujte výrobek do míst náchylných k vibracím a otřesům – mohou způsobit jeho poškození.
- Nevystavujte výrobek nadměrnému tlaku, nárazům, prachu, vysoké teplotě nebo vlhkosti – mohou způsobit poruchu funkčnosti výrobku, kratší energetickou výdrž, poškození baterií a deformaci plastových částí.
- Nevystavujte výrobek dešti ani vlhku, není-li určen pro venkovní použití.
- Neumísťujte na výrobek žádné zdroje otevřeného ohně, např. zapálenou svíčku, apod.
- Neumísťujte výrobek na místa, kde není zajištěno dostatečné proudění vzduchu.
- Nevsunujte do větracích otvorů výrobku žádné předměty.
- Nezasahujte do vnitřních elektrických obvodů výrobku – můžete jej poškodit a automaticky tím ukončit platnost záruky. Výrobek by měl opravovat pouze kvalifikovaný odborník.
- K čištění použijte mírně navlhčený jemný hadřík. Nepoužívejte rozpouštědla ani čisticí přípravky – mohly by poškrábat plastové části a narušit elektrické obvody.
- Výrobek neponořujte do vody ani jiných kapalin.
- Výrobek nesmí být vystaven kapající ani stříkající vodě.
- Při poškození nebo vadě výrobku neprovádějte žádné opravy sami. Předějte jej k opravě do prodejny, kde jste jej zakoupili.
- Tento přístroj není určen pro používání osobami (včetně dětí), jimž fyzická, smyslová nebo mentální neschopnost či nedostatek zkušeností a znalostí zabraňuje v bezpečném používání přístroje, pokud na ně nebude dohlíženo nebo pokud nebyly instruovány ohledně použití tohoto přístroje osobou zodpovědnou za jejich bezpečnost. Je nutný dohled nad dětmi, aby se zajistilo, že si nebudou s přístrojem hrát.



Nevyhazujte výrobek ani baterie po skončení životnosti jako netříděný komunální odpad, použijte sběrná místa tříděného odpadu. Správnou likvidaci produktu zakázané negativním vlivům na lidské zdraví a životní prostředí. Recyklace materiálů přispívá k ochraně přírodních zdrojů. Více informací o recyklaci tohoto produktu Vám poskytne obecní úřad, organizace pro zpracování domovního odpadu nebo prodejní místo, kde jste produkt zakoupili.

Emos spol.s r.o. prohlašuje, že E5062 + čidlo je ve shodě se základními požadavky a dalšími příslušnými ustanoveními směrnice 1999/5/ES. Zařízení lze volně provozovat v EU.

Prohlášení o shodě lze najít na webových stránkách <http://shop.emos.cz/download-centrum/>.

Zařízení lze provozovat na základě všeobecného oprávnění č. VO-R/10/12.2017-10.

SK | Bezdrôtová meteostanica

Meteostanica zobrazuje hodiny, budík s funkciou opakovaného budenia, predpoveď počasia, údaje o vnútornej a vonkajšej teplote, vlhkosti, dátum a deň v týždni.

Má pamäť minimálnych a maximálnych nameraných hodnôt.

Skôr ako začnete s výrobkom pracovať, pozorne si prečítajte tento návod.

Špecifikácia:

hodiny riadené rádiovým signálom

vnútorná / vonkajšia teplota: 0 °C až +50 °C; -50 °C až +70 °C

rozlíšenie teploty: 0,1 °C

presnosť merania teploty: ±1 °C (0 až 40 °C), inak ±2 °C

bezdrôtové čidlo: prenosová frekvencia 433 MHz

dosah rádiového signálu: až 30 m vo voľnom priestore

počet čidiel: 1

dĺžka drôtovej sondy: 1 m

relatívna vlhkosť: 20 % - 90 %

rozlíšenie: 1 %

presnosť merania: ±5 % (30–80 %), inak ±8 %

napájanie:

hlavná stanica: sieťový zdroj 4,5 V DC 150 mA, 2x 1,5 V AA batérie (nie sú súčasťou)

čidlo: 2x 1,5 V AAA batérie (nie sú súčasťou)

rozmery a hmotnosť bez batérií:
hlavná stanica: 110 × 145 × 45 mm, 252 g
čidlo: 100 × 60 × 21 mm, 54 g

Prehľad ikon a tlačidiel

Predná strana a displej

1 – vonkajšia teplota	10 – názov dňa v týždni
2 – ikona príjmu signálu z čidla	11 – ikona budíka
3 – ikona predpovede počasia	12 – mesiac
4 – trend počasia	13 – deň
5 – vnútorná vlhkosť	14 – ikona letného času
6 – vnútorná teplota	15 – aktuálny čas
7 – ikona vybitej batérie v meteostanici	16 – trend vonkajšej vlhkosti
8 – trend vnútornej vlhkosti	17 – vonkajšia vlhkosť
9 – ikona príjmu rádiového signálu DCF77	

Zadná strana

	Stlačenie tlačidla	Pridrżanie tlačidla (3 sekundy)
(A) MODE	-	Nastavenie formátu času, časového posunu, hodín, roku, dátumu, jazyku dňa v týždni
(B) +	Zobrazenie max / min hodnôt teploty a vlhkosti	-
(C) -	Zobrazenie jednotky teploty °C/°F	Vyhľadanie signálu DCF77
(D) ALARM	Čas budíka, aktivácia budíka	Nastavenie budíka
(E) SEARCH		Vyhľadávanie čidla

F – vstup pre pripojenie sieťového zdroja

Horná strana

SNOOZE/LIGHT – Aktivácia podsvietenia displeja a opakovaného budenia

Bezdrôtové čidlo

A – LED dióda prenosu signálu z čidla

B – vonkajšia teplota a vlhkosť

C – otvor pre zavesenie na stenu

Uvedenie do prevádzky

1. Vložte batérie najskôr do meteostanice (2 × 1,5 V AA), pripojte 4,5V sieťový zdroj a potom do bezdrôtového čidla (2 × 1,5 V AAA). Pri vkladaní batérií dbajte na správnu polaritu, aby nedošlo k poškodeniu meteostanice alebo čidla. Používajte iba alkalické batérie rovnakého typu, nepoužívajte nabíjacie batérie.
2. Obe jednotky umiestnite vedľa seba. Meteostanica vyhľadá signál z čidla do 3 minút. Ak nie je nájdený signál z čidla, stlačte dlhšie tlačidlo SEARCH pre opakované vyhľadávanie.
3. Ak zmizne údaj vonkajšej teploty na displeji, stlačte dlhšie tlačidlo SEARCH na meteostanici. Meteostanica vynuluje všetky hodnoty a znova vyhľadá signál z čidla.
4. Odporúčame umiestniť čidlo na severnú stranu domu. V zastavaných priestoroch môže dosah čidla rapídne klesnúť.
5. Čidlo je odolné proti kvapkajúcej vode, nevystavujte ho však trvalému pôsobeniu dažďa.
6. Čidlo nedávajte na kovové predmety, zníži sa dosah jeho vysielania.
7. Ak sa objaví ikona slabej batérie, vymeňte batérie v čidle alebo v meteostanici.

Poznámka: batérie v meteostanici slúžia ako záloha nameraných / nastavených hodnôt.

Pokiaľ nebudú vložené a bude odpojený sieťový zdroj, všetky hodnoty sa vymažú.

Rádiom riadené hodiny (DCF77)

Meteostanice začne po registrácii bezdrôtovým čidlom automaticky vyhľadávať signál DCF77 po dobu 7 minút, blinká ikona č.9. Počas vyhľadávania nebude aktualizovaný žiadny iný údaj na displeji a tlačidlá budú nefunkčné (okrem SNOOZE/LIGHT).

Signál nájdený - ikona prestane blinkať a zobrazí sa aktuálny čas s ikonou DCF.

Signál sa nenašiel - ikona DCF nebude zobrazená.

Pre opätovné vyhľadanie signálu DCF77 stlačte dlhšie tlačidlo -.

Pre zrušenie vyhľadania signálu DCF77 znova stlačte dlhšie tlačidlo -.

DCF77 signál bude denne synchronizovaný medzi 2:00 až 3:00 ráno.

V normálnych podmienkach (v bezpečnej vzdialenosti od zdrojov rušenia, ako sú napr. televízne prijímače, monitory počítačov) trvá zacytenie časového signálu niekoľko minút.

V prípade, že meteostanica tento signál nezachytí, postupujte podľa nasledujúcich krokov:

1. Premiestnite meteostanicu na iné miesto a pokúste sa o nové zacytenie signálu DCF.
2. Skontrolujte vzdialenosť hodín od zdrojov rušenia (monitory počítačov alebo televízne prijímače). Mali by byť pri prijíme tohto signálu aspoň 1,5 až 2 metre.
3. Nedávajte meteostanicu pri prijíme DCF signálu do blízkosti kovových dverí, okenných rámov alebo iných kovových konštrukcií či predmetov (práčky, sušičky, chladničky atď.).

4. V priestoroch zo železobetónových konštrukcií (pivnice, výškové domy atď.) Je príjem signálu DCF podľa podmienok slabší. V extrémnych prípadoch umiestnite meteorostanicu blízko okna smerom k vysieláču.

Príjem rádiosignálu DCF 77 ovplyvňujú nasledujúce faktory:

- silné múry a izolácie, suterénne a pivničné priestory
- nevhodné lokálne geografické podmienky (možno ťažko dopredu odhadnúť)
- atmosférické poruchy, búrky, neodrušené elektrospotrebiče, televízory a počítače, umiestnené v blízkosti rádioprijímača DCF.

Manuálne nastavenie času

1. Stlačte dlhšie tlačidlo MODE.
2. Tlačidlami + a - nastavte 12/24 formát času - časový posun - hodinu - minútu - rok - mesiac - deň - jazyk kalendára.

Medzi jednotlivými hodnotami sa presúvate stlačením MODE.

Jazyky kalendára sú nasledujúce:

EN - angličtina	NE - holandčina
GE - nemčina	ES - španielčina
IT - taliančina	DA - dánčina
FR - francúzština	

Vnútorňá a vonkajšia teplota, vlhkosť, jednotka teploty

Vnútorňá teplota a vlhkosť sa zobrazuje v poli č. 6.

Vonkajšia teplota a vlhkosť sa zobrazuje v poli č. 1.

Tlačidlom - zvolte jednotku teploty v °C/°F.

Zobrazenie maximálnych a minimálnych nameraných hodnôt teploty a vlhkosti

Stlačením tlačidla + budú postupne zobrazené maximálne a minimálne namerané hodnoty teploty a vlhkosti.

Pridržaním tlačidla + namerané hodnoty z pamäte vymažete.

Trend vlhkosti a počasia

Šípka ukazuje trend hodnôt merania vnútornej/vonkajšej vlhkosti (č. pola 8, 16) a vývoja počasia, č. pola 4.

Indikácia na displeji			
Trend vlhkosti	stúpajúci	stály	klesajúci
Indikácia na displeji			
Trend počasia	zlepšenie	bez zmeny	zhoršenie

Nastavenie budíka

Tlačidlom ALARM zvolte budík (AL).

Voľba bude zobrazená v poli B.

Dlhým stlačením ALARM a tlačidlami + a - nastavte požadovaný čas budenia.

Medzi jednotlivými hodnotami sa presúvate stlačením tlačidla ALARM.

Aktiváciu budíka vykonáte stlačením tlačidla ALARM.

Bude zobrazená ikona budíka.

Opätovným stlačením tlačidla ALARM budík deaktivujete, ikona budíka zmizne.

Funkcia opakovaného budenia a podsvietenia displeja (SNOOZE/LIGHT)

Zvonenie budíka posuniete o 5 minút tlačidlom SNOOZE umiestneným na hornej časti meteorostanice.

To stlačte, akonáhle začne zvonenie. Bude blikať ikona budíka + Zz.

Pre zrušenie funkcie SNOOZE, stlačte akékoľvek tlačidlo na zadnej strane - ikona budíka prestane blikať a zostane zobrazená.

Budík bude znovu aktivovaný ďalší deň.

Bez stlačenia tlačidla SNOOZE bude alarm aktívny po dobu 2 minút.

V prípade, že nemáte pripojený sieťový zdroj, ale iba vložené batérie, stlačením tlačidla

SNOOZE/LIGHT bude aktivované podsvietenie displeja na 5 sekúnd.

V prípade, že máte pripojený sieťový zdroj, opakovaným stlačením tlačidla SNOOZE/LIGHT môžete nastaviť 3 úrovne podsvietenia displeja (vypnuté, úroveň 1, úroveň 2).

Predpoveď počasia

Stanica predpovedá počasia na základe zmien atmosférického tlaku na najbližších 12–24 hodín pre okolie vzdialené 15–20 km.

Presnosť predpovede počasia je 70–75 %.

Ikona predpovede je zobrazená v poli 3.

Pretože predpoveď počasia nemusí vždy 100% vychádzať, nemôže byť výrobca ani predajca zodpovedný za akékoľvek straty spôsobené nepresnou predpoveďou počasia.

Pri prvom nastavení alebo po resetovaní meteorostanice trvá zhruba 12 hodín, než meteorostanica začne správne predpovedať.

Meteorostanica ukazuje 5 animovaných ikon predpovede počasia.

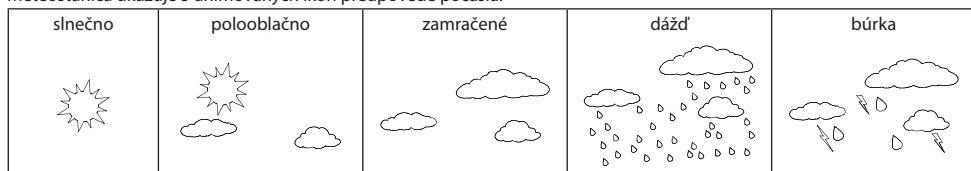

Starostlivosť a údržba

Výrobok je navrhnutý tak, aby pri vhodnom zaobchádzaní spoľahlivo slúžil niekoľko rokov. Tu je niekoľko rád pre správnu obsluhu:

- Skôr ako začnete s výrobkom pracovať, pozorne si prečítajte užívateľský manuál.
- Nevystavujte výrobok priamemu slnečnému svetlu, extrémnemu chladu a vlhku a náhlým zmenám teploty. Znížilo by to presnosť snímania.
- Neumiestňujte výrobok do miest náchylných k vibráciám a otrasom - môžu spôsobiť jeho poškodenie.
- Nevystavujte výrobok nadmernému tlaku, nárazom, prachu, vysokej teplote alebo vlhkosti - môžu spôsobiť poruchu funkčnosti výrobku, kratšiu energetickú výdrž, poškodenie batérií a deformáciu plastových častí.
- Nevystavujte výrobok dažďu ani vlhku, ak nie je určený pre vonkajšie použitie.
- Neumiestňujte na výrobok žiadne zdroje otvoreného ohňa, napr. zapálenú sviečku, apod.
- Neumiestňujte výrobok na miesta, kde nie je zaistené dostatočné prúdenie vzduchu.
- Nevkladajte do vetracích otvorov výrobku žiadne predmety.
- Nezasahujte do vnútorných elektrických obvodov výrobku - môžete ho poškodiť a automaticky tým ukončiť platnosť záruky. Výrobok by mal opravovať len kvalifikovaný odborník.
- Na čistenie používajte mierne navlhčenú jemnú handričku. Nepoužívajte rozpúšťadlá ani čistiace prípravky - mohli by poškriabať plastové časti a narušiť elektrické obvody.
- Výrobok neponárajte do vody ani iných kvapalín.
- Výrobok nesmie byť vystavený kvapkajúcej ani striekajúcej vode.
- Pri poškodení alebo chybe výrobku nerobte žiadne opravy sami. Odovzdajte ho na opravu do predajne, kde ste ho zakúpili.
- Tento prístroj nie je určený pre používanie osobami (vrátane detí), ktorým fyzická, zmyslová alebo mentálna neschopnosť či nedostatok skúseností a znalostí zabraňuje v bezpečnom používaní prístroja, ak na ne nebude dohliadané alebo pokiaľ neboli inštruovaní ohľadne použitia tohto prístroja osobou zodpovednou za ich bezpečnosť. Je nutný dohľad nad deťmi, aby sa zaistilo, že sa nebudú s prístrojom hrať.



Nevyhadzujte výrobok ani batérie po skončení životnosti ako netriedený komunálny odpad, použite zberné miesta triedeného odpadu. Správnu likvidáciu produktu zabránite negatívnym vplyvom na ľudské zdravie a životné prostredie. Recyklácia materiálov prispieva k ochrane prírodných zdrojov. Viac informácií o recyklácii tohto produktu vám poskytne obecný úrad, organizácia na spracovanie domového odpadu alebo predajné miesto, kde ste výrobok kúpili.

EMOS spol. s r.o. prehlasuje, že E5062 + čidlo je v zhode so základnými požiadavkami a ďalšími príslušnými ustanoveniami smernice 1999/5/ES. Zariadenie je možné voľne prevádzkovať v EÚ.

Prehlásenie o zhode možno nájsť na webových stránkach <http://shop.emos.cz/download-centrum/>.

PL | Bezprzewodowa stacja meteorologiczna

Stacja meteorologiczna wyświetla dane z zegara, budzika z funkcją powtórnego budzenia, prognozę pogody, dane o temperaturze wewnętrznej i zewnętrznej, wilgotności, datę i dzień w tygodniu.

Ma pamięć minimalnych i maksymalnych wartości zmierzonych.

Przed uruchomieniem tego wyrobu do pracy, prosimy uważnie przeczytać tę instrukcję.

Specyfikacja

zegar sterowany sygnałem radiowym

temperatura wewnętrzna/zewnętrzna: 0 °C do +50 °C; -50 °C do +70 °C

rozdzielczość temperatury: 0,1 °C

dokładność pomiaru temperatury: ±1 °C (0 do 40 °C), w innym przedziale ±2 °C

czujnik bezprzewodowy: częstotliwość transmisji 433 MHz

zasięg sygnału radiowego: do 30 m na wolnej przestrzeni

liczba czujników: 1

długość sondy przewodowej: 1 m

wilgotność względna: 20–90 %

rozdzielczość: 1 %

dokładność pomiaru: ±5 % (30–80 %), w innym przedziale ±8 %

zasilanie:

stacja główna: zasilacz sieciowy 4,5 V DC 150 mA, baterie 2x 1,5 V AA (nie są częścią kompletu)

czujnik: baterie 2x 1,5 V AAA (nie są częścią kompletu)

wymiary i waga bez baterii:
stacja główna: 110 × 145 × 45 mm, 252 g
czujnik: 100 × 60 × 21 mm, 54 g

Przegląd ikon i przycisków

Strona przednia i wyświetlacz

- | | |
|--|------------------------------------|
| 1 – temperatura zewnętrzna | 10 – nazwy dni w tygodniu |
| 2 – ikona odbioru sygnału z czujnika | 11 – ikona budzika |
| 3 – ikona prognozy pogody | 12 – miesiąc |
| 4 – trend pogody | 13 – dzień |
| 5 – wilgotność wewnętrzna | 14 – ikona czasu letniego |
| 6 – temperatura wewnętrzna | 15 – aktualny czas |
| 7 – ikona rozładowania baterii w stacji meteorologicznej | 16 – trend wilgotności zewnętrznej |
| 8 – trend wilgotności wewnętrznej | 17 – wilgotność zewnętrzna |
| 9 – ikona odbioru sygnału radiowego DCF77 | |

Strona tylna

	Naciśnięcie przycisku	Przytrzymanie przycisku (3 sekundy)
(A) MODE	-	Ustawienie formatu czasu, strefy czasowej, zegara, roku, daty, języka dni w tygodniu
(B) +	Wyświetlanie maks./min. wartości temperatury i wilgotności	-
(C) -	Wyświetlanie jednostki temperatury °C/°F	Wyszukiwanie sygnału DCF77
(D) ALARM	Czas budzika, włączenie budzika	Ustawienie budzika
(E) SEARCH		Wyszukiwanie czujnika

F – wejście do podłączenia zasilacza sieciowego

Strona górna

SNOOZE/LIGHT – Aktywacja podświetlenia wyświetlacza i powtórnego budzenia

Czujnik bezprzewodowy

- A – dioda LED transmisji sygnału z czujnika
- B – temperatura zewnętrzna i wilgotność
- C – otwór do zawieszania na ścianie

Uruchomienie do pracy

- Najpierw wkładamy baterie do stacji meteorologicznej (2× 1,5V AA), podłączamy zasilacz sieciowy 4,5V, a następnie baterie do czujnika bezprzewodowego (2× 1,5 V AAA). Przy wkładaniu baterii należy zachować właściwą polaryzację, żeby nie doszło do uszkodzenia stacji meteorologicznej albo czujnika. Stosujemy zawsze baterie alkaliczne tego samego typu, nie korzystamy z baterii umożliwiających ich doładowywanie.
- Obie jednostki ustawiamy koło siebie. Stacja meteorologiczna wyszukuje sygnał z czujnika w czasie do 3 minut. Jeżeli sygnał z czujnika nie zostanie znaleziony, naciskamy dłużej przycisk SEARCH, co powoduje powtórzenie wyszukiwania.
- Jeżeli temperatura zewnętrzna zniknie z wyświetlacza, naciskamy dłużej przycisk SEARCH w stacji meteorologicznej. Stacja meteorologiczna skasuje wszystkie wartości i znowu szuka sygnał z czujnika.
- Zalecamy umieścić czujnik z północnej strony domu. Zasięg czujnika może gwałtownie zmaleć w zastawionych pomieszczeniach.
- Czujnik jest odporny na kapiącą wodę, ale lepiej go nie narażać na ciągłe działanie deszczu.
- Lokalizacja czujnika na przedmiotach metalowych zmniejsza zasięg jego nadawania..
- Jeżeli pojawi się ikona rozładowania baterii, wymieniamy baterie w czujniku albo w stacji meteorologicznej.

Uwaga: baterie w stacji meteorologicznej służą, jako rezerwowe dla wartości zmierzonych/ustawionych. Jeżeli nie będą włożone, a zasilacz sieciowy wyłączysz się, wszystkie dane zostaną skasowane.

Zegar sterowany radiowo (DCF77)

Stacja meteorologiczna znacznie po rejestracji czujnikiem bezprzewodowym automatycznie wyszukuje sygnał DCF77 w czasie 7 minut, miga ikona nr 9.

Podczas wyszukiwania nie będą aktualizowane żadne inne dane na wyświetlaczu, a przyciski będą nieczynne (oprócz SNOOZE/LIGHT).

Sygnał znaleziony – ikona przestanie migać i wyświetli się aktualny czas z ikoną DCF.

Sygnał nie został znaleziony – ikona DCF nie zostanie wyświetlona.

Aby ponownie wyszukać sygnał DCF77 naciskamy dłużej przycisk -.

Aby skasować wyszukiwanie sygnału DCF77 ponownie naciskamy dłużej przycisk -.

DCF77 sygnał będzie codziennie synchronizowany pomiędzy 2:00, a 3:00 rano.

W normalnych warunkach (w bezpiecznej odległości od źródeł zakłóceń, jakimi są na przykład monitory komputerów albo odbiorniki telewizyjne) odbiór sygnału radiowego trwa kilka minut.

W przypadku, gdy stacja meteorologiczna nie odbierze tego sygnału, postępujemy następująco:

1. Przenosimy stację meteorologiczną na inne miejsce i próbujemy odebrać sygnał DCF.
2. Sprawdzamy odległość zegara od źródeł zakłóceń (monitory komputerów albo odbiorniki telewizyjne). Przy odbiorze tego sygnału powinna być zachowana odległość przynajmniej 1,5 do 2 metrów.
3. Nie ustawiamy stacji meteorologicznej do odbioru sygnału DCF 77 w pobliżu metalowych drzwi, ram okiennych albo innych metalowych konstrukcji i przedmiotów (pralki, suszarki, lodówki, itp.).
4. W miejscach z konstrukcją żelbetową (piwnice, wieżowce, itp.) odbiór sygnału DCF jest gorszy i zależy od warunków lokalnych. W wyjątkowych przypadkach stację meteorologiczną umieszcza się w pobliżu okna w kierunku do nadajnika.

Na odbiór sygnału DCF 77 wpływają następujące czynniki:

- grube mury i izolacje, sutereny i piwnice
- niekorzystne warunki miejscowe i geograficzne (trudno je wcześniej ocenić)
- zjawiska atmosferyczne, burze, odbiorniki elektryczne bez filtrów przeciwzakłóceńowych, telewizory i komputery, umieszczone w pobliżu odbiornika sygnału radiowego DCF.

Ręczne ustawianie czasu

1. Naciskamy i przytrzymujemy przycisk MODE.
2. Przyciskami + i – ustawiamy 12/24 godzinny format czasu – strefę czasową - godzinę – minuty - rok – miesiąc - dzień – – język kalendarza.

Między poszczególnymi wartościami przechodzimy naciskając przycisk MODE.

Języki kalendarza są następujące:

EN - angielski	NE - holenderski
GE - niemiecki	ES - hiszpański
IT - włoski	DA - duński
FR - francuski	

Temperatura wewnętrzna i zewnętrzna, wilgotność, jednostka temperatury

Temperatura wewnętrzna i wilgotność są wyświetlane w polu nr 6.

Temperatura zewnętrzna i wilgotność są wyświetlane w polu nr 1.

Przyciskiem – wybieramy jednostkę temperatury w °C/°F.







Wyświetlanie maksymalnych i minimalnych zmierzonych wartości temperatury i wilgotności

Naciskając przycisk + kolejno wyświetlamy maksymalne i minimalne zmierzone wartości temperatury i wilgotności.

Przytrzymując przycisk + kasujemy w pamięci zmierzone wartości.

Trend wilgotności i pogody

Strzałka pokazuje trend zmierzonych wartości wilgotności wewnętrznej/zewnętrznej (nr pola 8, 16) i trendu pogody nr pola 4.

Wskazanie na wyświetlaczu			
Trend wilgotności	wzrost	stała	spadek
Wskazanie na wyświetlaczu			
Trend pogody	poprawa	bez zmian	pogorszenie

Ustawianie budzika

Przyciskiem ALARM wybieramy budzik (AL).

Wybór zostanie wyświetlony w polu B.

Długim naciśnięciem ALARM i przyciskami + i – ustawiamy wybrany czas budzenia.

Między poszczególnymi wartościami przechodzimy naciskając przycisk ALARM.

Włączenie budzika wykonujemy naciskając przycisk ALARM.

Zostanie wyświetlona ikona budzika.

Ponownym naciśnięciem przycisku ALARM wyłączamy budzik, ikona budzika znika.

Funkcja powtórnego budzenia i podświetlenia wyświetlacza (SNOOZE/LIGHT)

Dzwonienie budzika przesuujemy o 5 minut przyciskiem SNOOZE umieszczonym w górnej części stacji meteorologicznej.

Naciskamy go, kiedy budzik zacznie dzwonić. Będzie migać ikona budzika + Zz.

Aby skasować funkcję SNOOZE, naciskamy dowolny przycisk w tylnej części – ikona budzika przestaje migać i pozostaje wyświetlana.

Budzik włączy się ponownie w następnym dniu.

Bez naciśnięcia przycisku SNOOZE alarm będzie aktywny przez 2 minuty.

W przypadku, gdy nie mamy podłączonego zasilacza, ale tylko włożone baterie, naciśnięcie przycisku SNOOZE/LIGHT włączy podświetlenie wyświetlacza na 5 sekund.

W przypadku, gdy mamy podłączony zasilacz, naciskając kolejno przycisk SNOOZE/LIGHT możemy ustawić 3 poziomy podświetlenia wyświetlacza (wyłączone, poziom 1, poziom 2).

Prognoza pogody

Stacja prognozuje pogodę na następne 12–24 godzin na podstawie zmian ciśnienia atmosferycznego w okolicy odległej o 15–20 km.

Wiarygodność prognozy pogody wynosi 70–75 %.

Ikona prognozy jest przedstawiona w polu 3.

Ponieważ prognoza może się nie sprawdzić w 100%, producent, ani sprzedawca nie może odpowiadać za jakiegokolwiek straty wynikające z niedokładnej prognozy pogody.

Przy pierwszym ustawieniu albo po ponownym uruchomieniu stacji meteorologicznej mija około 12 godzin do czasu, kiedy stacja meteorologiczna zacznie dobrze prognozować pogodę.

Stacja meteorologiczna pokazuje 5 animowanych ikon prognozy pogody.

słonecznie	lekkie zachmurzenie	zachmurzenie	deszcz	burza
				

Konserwacja i czyszczenie

Wyrób jest zaprojektowany tak, aby przy właściwym obchodzeniu się z nim mógł służyć przez wiele lat. Dalej zamieszczamy kilka uwag związanych z jego właściwą obsługą:

- Przed uruchomieniem tego wyrobu do pracy, prosimy uważnie przeczytać jego instrukcję użytkownika.
- Wyrobu nie wystawiamy na działanie bezpośredniego światła słonecznego, ekstremalnie zimno albo wilgoć oraz nie narażamy na nagłe zmiany temperatury. Spowoduje to pogorszenie dokładności pomiarów.
- Wyrobu nie umieszczamy w miejscach narażonych na wibracje i wstrząsy – mogą spowodować jego uszkodzenie.
- Wyrobu nie narażamy na nadmierne naciski i uderzenia, pył, wysoką temperaturę albo wilgotność – mogą one spowodować uszkodzenie wyrobu, zwiększony pobór prądu, uszkodzenie baterii i deformację plastikowych części.
- Wyrobu nie narażamy na działanie deszczu, ani wilgoci, nie jest on przeznaczony do użytku na zewnątrz.
- Na wyrobie nie ustawiamy żadnych źródeł otwartego ognia, na przykład zapalanej świeczki, itp.
- Wyrobu nie umieszczamy w miejscach, w których nie ma dostatecznego przepływu powietrza.
- Do otworów wentylacyjnych w wyrobie nie wsuwamy żadnych przedmiotów.
- Nie ingerujemy do wewnętrznych elektronicznych obwodów w wyrobie – możemy je uszkodzić i utracić uprawnienia gwarancyjne. Wyrób może naprawiać wyłącznie przeszkolony specjalista.
- Do czyszczenia używamy lekko zwilżoną, delikatną ściereczkę. Nie korzystamy z rozpuszczalników, ani z preparatów do czyszczenia – mogą one podrapać plastikowe części i uszkodzić obwody elektroniczne.
- Wyrobu nie zanurzamy jej do wody, ani do innych cieczy.
- Wyrobu nie narażamy na działanie kąpiącej, ani pryskającej wody.
- Przy uszkodzeniu albo wadzie wyrobu żadnych napraw nie wykonujemy we własnym zakresie. Wyrób przekazujemy do naprawy do sklepu, w którym został zakupiony.
- Tego urządzenia nie mogą obsługiwać osoby (łącznie z dziećmi), których predyspozycje fizyczne, umysłowe albo mentalne oraz brak wiedzy i doświadczenia nie pozwalają na bezpieczne korzystanie z urządzenia, jeżeli nie są one pod nadzorem lub nie zostały poinstruowane w zakresie korzystania z tego urządzenia przez osobę odpowiedzialną za ich bezpieczeństwo. Należy dopilnować, żeby dzieci nie bawiły się tym urządzeniem.



Zgodnie z przepisami Ustawy o ZSEiE zabronione jest umieszczanie łącznie z innymi odpadami zużytego sprzętu oznakowanego symbolem przekreślonego kosza. Użytkownik, chcąc pozbyć się sprzętu elektronicznego i elektrycznego, jest zobowiązany do oddania go do punktu zbierania zużytego sprzętu. W sprzęcie nie znajdują się składniki niebezpieczne, które mają szczególnie negatywny wpływ na środowisko i zdrowie ludzi.

Emos spol. s r.o. oświadcza, że wyrób E5062 z czujnik jest zgodny z wymaganiami podstawowymi i innymi, właściwymi postanowieniami dyrektywy 1999/5/ES. Urządzenie można bez ograniczeń użytkować w UE.

Deklaracja Zgodności znajduje się na stronach internetowych <http://shop.emos.cz/download-centrum/>.

HU | Vezeték nélküli meteorológiai állomás

A vezeték nélküli időjárás-állomáson egy „szundi” funkcióval ellátott óra, időjárás-előrejelzés, a külső és belső hőmérséklet pontos értéke, a páratartalom értéke, a dátum és hát aktuális napja látható.

A készülékben egy memória tárolja a mért minimális és maximális értékeket.

A termék használatá előt olvassa el figyelmesen ezt a kezelés útmutatót.

Műszaki adatok

rádióvezérlésű óra

belső/külső hőmérséklet: 0 °C to +50 °C; -50 °C to +70 °C

hőmérséklet lépésköze: 0,1 °C

hőmérséklet-mérés pontossága: $\pm 1^\circ\text{C}$ (0–40 $^\circ\text{C}$), egyébként $\pm 2^\circ\text{C}$
 vezeték nélküli érzékelő: átviteli frekvencia 433 MHz
 rádiójel hatóköre: nyílt területen 30 m-ig terjed
 érzékelők száma: 1
 kábelszonda hossza: 1 m
 relatív páratartalom: 20–90 %
 felbontás: 1 %
 mérési pontosság: $\pm 5\%$ (30–80 %), egyébként $\pm 8\%$
 tápforrás:

fő állomás: 4,5 V egyenáramú 150 mA váltakozó-/egyenáramú adapter, 2x 1,5 V AA elem (nem tartozék)
 vezeték nélküli érzékelő: 2x 1,5 V AAA elem (nem tartozék)
 méretek és elemek nélküli tömeg:
 fő állomás: 110 x 145 x 45 mm, 252 g
 vezeték nélküli érzékelő: 100 x 60 x 21 mm, 54 g

Ikonok és gombok

Előlap és kijelző

- | | |
|---|---------------------------------|
| 1 – külső hőmérséklet | 10 – hét napja |
| 2 – jel vétele a vezeték nélküli érzékelőtől – ikon | 11 – ébresztőóra ikonja |
| 3 – időjárás-előrejelzés – ikon | 12 – hónap |
| 4 – időjárási trend | 13 – nap |
| 5 – belső páratartalom | 14 – DST ikon |
| 6 – belső hőmérséklet | 15 – pontos idő |
| 7 – időjárás-állomás elemeinek lemerülését jelző ikon | 16 – külső páratartalom trendje |
| 8 – belső páratartalom trendje | 17 – külső páratartalom |
| 9 – DCF 77 rádiójel vételét jelző ikon | |

Hátlap

	Nyomógomb	3 másodpercen át lenyomva tartva
(A) MODE (MÓD)	-	időformátum, időeltolódás, óra, év, dátum, hét napja és nyelv beállítása
(B) +	max/min hőmérséklet és páratartalom kijelzése	-
(C) -	hőmérséklet mértékegységének megjelenítése $^\circ\text{C}/^\circ\text{F}$	DCF77 jel keresése
(D) ALARM (ÉBRESZTÉS)	ébresztési idő, ébresztés aktiválása	ébresztés beállítása
(E) SEARCH (KERESÉS)		vezeték nélküli érzékelő keresése

F – tápforrás bemenete

Oldallap

SNOOZE/LIGHT (SZUNDI/VILÁGÍTÁS) – A kijelző hátsó megvilágításának és a „szundi” funkciónak az aktiválása

Vezeték nélküli érzékelő

- A – az érzékelőtől való jelátvitelt jelző LED lámpa
 B – külső hőmérséklet és páratartalom
 C – a készülék falra függesztéséhez szükséges lyuk

Üzembe helyezés

- Helyezzen be az időjárás-állomásba 2 db 1,5 V-os AA elemet, csatlakoztassa a 4,5 V-os váltakozóáramú adaptert, majd helyezzen be a vezeték nélküli érzékelőbe 2 db 1,5 V-os AAA elemet. Az elemek behelyezésekor ügyeljen a helyes polarításra, mert az időjárás-állomás és az érzékelő károsulhat, ha rosszul helyezi be az elemeket. Csak azonos típusú alkáli elemeket használjon, ne használjon újratölthető akkut.
- Helyezze a két egységet egymás mellé. Az időjárás-állomás 3 percen belül kap jelet a vezeték nélküli érzékelőtől. Ha az állomás nem érzékeli a jelet, a keresés megismétléséhez nyomja le és tartsa lenyomva a SEARCH (KERESÉS) gombot az időjárás-állomáson.
- Ha a külső hőmérséklet értéke eltűnik a kijelzőn, nyomja le és tartsa lenyomva a SEARCH (KERESÉS) gombot az időjárás-állomáson. Ennek hatására az állomás minden értéket nulláz, és megismétli az érzékelő jelének keresését.
- Célszerű az érzékelőt az épület északi oldalán elhelyezni. Városi környezetben jelentősen csökkenhet az érzékelő hatóköre.
- Az érzékelőt nem károsítja a csöpögő víz, folyamatos eső hatásának azonban nem szabad kiténni.
- Ne helyezze az érzékelőt fémtárgyra, mert csökkenni fog az átviteli tartomány.
- Ha megjelenik az elem lemerülését jelző ikon, cseréje ki az elemeket az érzékelőben vagy az időjárás-állomásban.

Megjegyzés: az időjárás-állomásban az elemek a kijelzett és a beállított értékek biztonsági mentésére szolgálnak. Ha egy áramkimaradáskor nincsenek behelyezve elemek, minden adat elvész.

Rádióvezerlésű óra (DCF77)

Regisztrálás után az időjárás-állomás a vezeték nélküli érzékelőt használva 7 percen át automatikusan keresi a DCF77 jelet, miközben a 9 jelű ikon villog.

A keresés közben a kijelzőn látható adatokat a készülék nem frissíti, és a gombok sem működnek (kivéve a SNOOZE/LIGHT) gombot.

Ha készülék érzékeli a jelet, megszűnik az ikon villogása, és megjelenik a pontos idő a DCF ikonnal együtt. Ha nem érzékeli a jelet, a DCF ikon nem látható.

A DCF77 jel keresésének megismétléséhez ilyenkor nyomja le és tartsa lenyomva a gombot.

Ha le kívánja állítani a DCF77 jel keresését, nyomja le és tartsa lenyomva a gombot.

A DCF77 jel szinkronizálása naponta, 2:00 és 3:00 között történik.

Átlagos körülmények között, amikor az interferenciát okozó jelforrások, mint pl. televíziókészülék, számítógép-képernyő stb. biztonságos távolságban vannak az érzékelőtől, az időjel befogása néhány percig tart.

Ha az érzékelő nem érzékeli a jelet, tegye az alábbiakat:

1. Vigye az érzékelőt másik helyre, és próbálja meg ott újra befogni a DCF jelet.
2. Ellenőrizze az érzékelő és az interferencia lehetséges forrásai (számítógép-képernyő, televízió stb.) közötti távolságot. A jel vétele közben ez nem lehet kisebb, mint 1,5–2 m
3. A DCF jel vétele közben nem szabad az érzékelőt fémajtó, ablakkeret vagy más fémtárgy vagy fémszerkezet (mosógép, szárító, hűtőgép stb.) közelébe helyezni.
4. Vasbeton szerkezetekben (pincék, magas épületek stb.) a DCF jel vétele a körülményektől függően mértékben gyengébb lehet. Szükségesen rossz vételi viszonyok esetén helyezze az időjárás-állomást a jeladó felé néző ablak közelébe.

A DCF 77 rádiójel vételét az alábbi tényezők befolyásolják:

- vastag falak és szigetelés, alagsor, pince,
- nem megfelelő földrajzi viszonyok (ezeket igen nehéz előre felmérni),
- légköri zavarok, villámok, zavarosítás nélküli készülékek, a DCF-vevő közelben elhelyezett számítógépek és televíziókészülékek.

Az idő beállítása manuálisan

1. Nyomja le és tartsa lenyomva a MODE gombot.

2. A + és – gombokkal állítsa be a következőket: időformátum (12/24 óra) - időzóna - óra - perc - év - hónap – nap – naptár nyelve.

Az értékek között a MODE gombot használva lehet lépkedni.

A naptár nyelveként az alábbiak közül választhat

EN - angol
GE - német
IT - olasz
FR - francia

NE - holland
ES - spanyol
DA - dán

Belső és külső hőmérséklet, mértékegység

A belső hőmérséklet és páratartalom megjelenítése a 6 jelű mezőben látható.

A külső hőmérséklet és páratartalom megjelenítése az 1 jelű mezőben látható

A hőmérséklet mértékegységét (C/°F) a megfelelő gombbal tudja kiválasztani.







A hőmérséklet és páratartalom maximális és minimális értékeinek megjelenítése

A + gomb megnyomásával egymás után tudja megjeleníteni a hőmérséklet és páratartalom legnagyobb és legkisebb mért értékeit.

Ha törölni kívánja ezeket az értékeket a memóriából, tartsa lenyomva a + gombot.

A páratartalom és az időjárás trendjei

A nyíl a belső/külső páratartalom mért értékeinek trendjét mutatja (8 és 16 mező), valamint az időjárás alakulását (4. mező).

Kijelzőn látható jel			
Páratartalom trendje	emelkedő	változatlan	csökkenő
Kijelzőn látható jel			
Időjárás trendje	javul	változatlan	romlik

Az ébresztés beállítása

Az ALARM gombot megnyomva tudja kiválasztani az ébresztőórát (AL).

A kiválasztás eredménye a B mezőben látható.

A kívánt ébresztési idő beállításához nyomja le és tartsa lenyomva az ALARM gombot, és használja a + és – gombokat.

Az értékek között az ALARM gomb megnyomásával tud lépkedni.

Nyomja meg az ALARM gombot egy ébresztés aktiválásához.

Ennek hatására megjelenik az ébresztés ikonja.

Az ébresztés kikapcsolása az ALARM gomb ismételt megnyomásával történhet, aminek hatására az ébresztés ikon eltűnik.

A „szundi” és a kijelző hátsó megvilágítása funkció (SNOOZE/LIGHT)

Az ébresztés csengőhangja 5 perccel előrébb állítható az időjárás-állomás tetején található SNOOZE gomb megnyomásával. A csengetés megkezdésekor nyomja meg a gombot, és az ébresztés villogni kezd + Zz.

A „szundi” funkció a hátlanom található bármelyik gomb megnyomásával kikapcsolható; ilyenkor a villogás megszűnik, az ébresztés ikonja látható marad. Az ébresztés a következő napon ismét aktív lesz.

A SNOOZE gomb megnyomása nélkül az ébresztés 2 percig aktív.

Ha nincs csatlakoztatva külső tápforrás, és csak az elemek vannak a behelyezve, a SNOOZE/LIGHT gomb megnyomása 5 másodpercre bekapcsolja a háttér-megvilágítást.

Ha a tápforrás csatlakoztatva van, a SNOOZE/LIGHT gomb egymás után történő megnyomásával a háttér-megvilágítás három szintje állítható be (ki, 1. szint és 2. szint).

Időjárás-előrejelzés

Az állomás a légköri nyomás változása alapján, 12–24 órára előre képes előre jelezni az időjárást, az előrejelzés egy 15–20 km nagyságú tartományra érvényes. Az előrejelzés pontossága 70–75 %.

Az előrejelzés ikon a 3 jelű mezőben található. Mivel az előrejelzés pontossága nem lehet 100%, sem a gyártó, sem az eladó nem tehető felelőssé a pontatlan előrejelzés miatti veszteségekért.

Az időjárás-állomás első beállítására és az alaphelyzetbe való visszaállítás után 12 órának el kell telnie, mielőtt az állomás pontos előrejelzésre képes állapotba kerülni.

Az időjárás-állomás 5 megelevenített ikont használ az előrejelzésekre.

napos	részben napos	felhős	esős	zápor
				

Ápolás és karbantartás

A termék megfelelő használat esetén évekig hibátlanul működik. Néhány tanács a helyes kezeléshez:

A termék használata előtt olvassa el figyelmesen ezt a kezelési útmutatót.

- Óvja az időjárás-állomást a közvetlen napsugárzástól, nagy hideg és nedvesség, valamint a hirtelen hőmérséklet-változás hatásától. Az ilyen hatások csökkenthetik a pontosságát.
- Ne helyezze a terméket olyan helyre, ahol ütés vagy rázkódás érheti, mert megsérülhet.
- Védje a terméket nagy erőhatásoktól, ütésektől, portól, magas hőmérséklettől vagy nedvességtől, mert ezek működési zavarokat okozhatnak, csökkenthetik az elemek élettartamát vagy károsíthatják az elemeket, valamint deformálhatják a műanyag részeket.
- Védje a terméket az eső és nedvesség hatásától; a termék nem kültéri használatra szolgál.
- Ne helyezzen nyílt lánggal égő tárgyat, például gyertyát a termékre.
- Ne helyezze a terméket zárt, rosszul szellőző helyre.
- Ne helyezzen semmit a szellőző nyílásokra.
- Ne nyúljon a termék belső elektromos áramköreihez, mert kárt okozhat a termékben, és ilyen beavatkozás esetén automatikusan megszűnik a termékre vonatkozó jótállás. A terméket csak szakember javíthatja.
- A terméket csak enyhén nedves ruhával szabad tisztítani. Tilos erre a célra oldószert vagy tisztítószert használni, mert ezek megkarcolhatják a műanyag részeket, és korróziót okozhatnak az áramkörökben.
- Nem szabad a terméket vízbe vagy más folyadékba meríteni.
- Nem szabad a terméket csepegő vagy freccsenő víz hatásának kiténi.
- Ha a termék megsérül vagy meghibásodik, ne próbálja meg maga javítani. Javítsa meg az erre kijelölt szervizben.
- A termék nem olyan személyek használatára készült (gyerekeket is beleértve), akik fizikai, érzékelési és szellemi képességei fogyatékosak, illetve tapasztalatuk és tudásuk hiányos, és ez akadály lehet a biztonságos kezelésnek, kivéve, ha a biztonságukért felelős személy felügyelete alatt állnak, illetve, ha ilyen személy betanította őket a készülék használatára. Gyerekek esetében mindig figyelni kell arra, hogy ne játszanak a készülékkel.



A kiselejtezett készüléket és elemeket veszélyes hulladékként kell kezelni, ezért tilos a vegyes háztartási hulladékba dobni; használja erre a célra a szelektív hulladékgyűjtés helyeit. A termék megfelelő ártalmatlanításával megelőzhető az emberi szervezetet és a környezetet érő káros hatások. Az anyagok újrahasznosítása a hozzájárul a természeti erőforrások védelméhez. A termék újrahasznosítására vonatkozó részletes tájékoztatáshoz keresse meg a helyi önkormányzatot, a háztartási hulladékok feldolgozását végző szervezetet és vagy azt a kereskedést, ahol vásárolta a terméket.

Az Emos spol s.r.o. kijelenti, hogy az E5062 + távérzékelő megfelel az 1999/5/EK irányelv alapvető követelményeinek és vonatkozó előírásainak. Az eszköz szabadon használható az EU területén.

A megfelelőségi nyilatkozat megtalálható a <http://shop.emos.cz/download-centrum/> weboldalon.

SI | Brežična meteorološka postaja

Meteorološka postaja prikazuje uro, budilko s funkcijo ponovnega bujenja, vremensko napoved, podatke o notranji in zunanji temperaturi, datum in dan v tednu.

Ima spomin minimalnih in maksimalnih namerjenih vrednosti.

Preden začnete izdelek uporabljati, pazljivo preberite ta navodila.

Specifikacije:

ura vodena z radijskim signalom

notranja/zunanja temperatura: 0 °C do +50 °C; -50 °C do +70 °C

ločljivost temperature: 0,1 °C

natančnost merjenja temperature: ±1 °C (0 do 40 °C), drugače ±2 °C

brežični senzor: prenosna frekvenca 433 MHz

doseg radijskega signala: do 30 m na prostem

število senzorjev: 1

dolžina žične sonde: 1 m

relativna vlažnost: 20–90 %

ločljivost: 1 %

natančnost merjenja: ±5 % (30–80 %), drugače ±8 %

napajanje:

glavna postaja: omrežni vir 4,5 V DC 150 mA, 2x 1,5 V AA bateriji (nista priloženi)

senzor: 2x 1,5 V AAA bateriji (nista priloženi)

dimenzije in teža brez baterij:

glavna postaja: 110 x 145 x 45 mm, 252 g

senzor: 100 x 60 x 21 mm, 54 g

Pregled ikon in tipk

Prednja stran zaslona

1 – zunanja temperatura

2 – ikona sprejema signala iz senzorja

3 – ikona vremenske napovedi

4 – trend vremena

5 – notranja vlažnost

6 – notranja temperatura

7 – ikona izpraznjene baterije v meteorološki postaji

8 – trend notranje važnosti

9 – ikona sprejema radijskega signala DCF77

10 – ime dneva v tednu

11 – ikona budilke

12 – mesec

13 – dan

14 – ikona poletnega časa

15 – aktualen čas

16 – trend zunanje vlažnosti

17 – zunanja vlažnost

Zadnja stran

	Pritisk na tipko	Pridržanje tipke (3 sekunde)
(A) MODE	-	Nastavitev formata časa, časovne razlike, ure, roku, datuma, jezika, dneva v tednu
(B) +	Prikaz maks/min vrednosti temperature in vlažnosti	-
(C) -	Prikaz enote temperature °C/°F	Iskanje signala DCF77
(D) ALARM	Čas budilke, aktivacija budilke	Nastavitev budilke
(E) SEARCH		Iskanje senzorja

F – vhod za priključitev omrežnega vira

Zgornja stran

SNOOZE/LIGHT – Aktivacija osvetlitve zaslona in ponovnega bujenja

Brežični senzor

A – LED dioda prenosa signala iz senzorja

B – zunanja temperatura in vlažnost

C – odprtina za obešenje na steno

Aktiviranje naprave

- Bateriji vstavite najprej v meteorološko postajo (2x 1,5 V AA), priključite 4,5V omrežni vir in nato v brežično tipalo (2x 1,5 V AAA). Pri vstavitvi baterij pazite na pravilno polarnost, da ne bo prišlo do poškodovanja meteorološke postaje ali tipala. Uporabljajte le alkalne baterije enakega tipa, ne uporabljajte polnilnih baterij.
- Obe enoti postavite poleg sebe. Meteorološka postaja poišče signal do 3 minut. Če signala iz senzorja ne najde, pritisnite za dolgo na tipko SEARCH za ponovitev iskanja.
- Če podatek o notranji temperaturi na zaslonu izgine, pritisnite za dolgo na tipko SEARCH na meteorološki postaji. Postaja izbrši vse vrednosti in ponovno poišče signal iz senzorja.

4. Senzor priporočamo namestiti na severno stran hiše. Doseg senzorja v gosto pozidanih območjih lahko naglo pade.
5. Senzor je odporen na kapljajočo vodo, vendar ga ne izpostavljajte stalnim vplivom dežja.
6. Namestitev senzorja na kovinske predmete zniža doseg njegovega oddajanja.
7. Če se prikaže ikona šibke baterije, bateriji v tipalu ali v meteorološki postaji zamenjajte.

Opomba: bateriji v meteorološki postaji služita kot varnostna kopija namerjenih/nastavljenih vrednosti.

Če ne bosta vstavljeni in omrežni vir ne bo priključen, vse vrednosti se izbrišejo.

Radijsko vodena ura (DCF77)

Meteorološka postaja začne po registraciji z brezžičnim senzorjem samodejno iskati signal DCF77. Iskanje traja 7 minut, utripa ikona št. 9.

Med iskanjem ne bodo aktualiziran noben drug podatek na zaslonu in tipke ne bodo delovale (razen SNOOZE/LIGHT).

Signal najden - ikona neha utripati in prikaže se aktualen čas z ikono DCF.

Signal ni najden - ikona DCF ne bo prikazana.

Za ponovno iskanje signala DCF77 pritisnite za dolgo na tipko -.

Za prekinitve iskanja signala DCF77 ponovno pritisnite za dolgo na tipko -.

DCF77 signal bo dnevno sinhroniziran med 2:00 in 3:00 uro zjutraj.

V normalnih pogojih (v varni razdalji od virom motenja, kot so npr. televizijski sprejemniki, zasloni računalnikov) traja iskanje časovnega signala nekaj minut.

V primeru, da ura tega signala ne najde, postopajte po naslednjih korakih:

1. Meteorološko postajo premestite na drugo mesto in poskusite signal DCF ponovno poiskati.
2. Preverite oddaljenost postaje od virov motenja (zasloni računalnikov ali televizijski sprejemniki). Oddaljenost pri sprejemu tega signala naj bi bila vsaj 1,5 do 2 metra.
3. Postaje med sprejemom DCF signala ne nameščajte v bližino kovinskih vrat, okenskih okvirov ali drugih kovinskih konstrukcij ali predmetov (pralni stroji, sušilniki, hladilniki itn.)
4. V prostorih z železobetonsko konstrukcijo (kleti, visoke gradnje itn.) je sprejem signala DCF odvisno od pogojev šibkejši.

V skrajnih primerih meteorološko postajo namestite blizu okna v smeri oddajnika.

Na sprejem radijskega signala DCF 77 vplivajo naslednji dejavniki:

- debele stene in izolacije, prtilični ali kletni prostori
- neprimerni lokalni geografski pogoji (le težko možno predvidevati vnaprej)
- atmosferske motnje, nevihte, električne naprave brez odpravljenih radijskih motenj, televizorji in računalniki, nameščeni v bližini radijskega sprejemnika DCF.

Ročna nastavitve časa

1. Za dolgo pritisnite na tipko MODE.
2. S tipkami + in - nastavite 12/24 urni format – časovno razliko - uro – minuto - leto – mesec - dan – jezik koledarja.

Med posameznimi vrednostmi se premikate s pritiskom MODE.

Jeziki koledarja so naslednji:

EN - angleščina

NE - nizozemščina

GE - nemščina

ES - španščina

IT - italijanščina

DA - danščina

FR - francoščina

Notranja in zunanja temperatura, vlažnost, enota temperature

Notranja temperatura in vlažnost sta prikazani v polju št. 6.

Zunanja temperatura in vlažnost sta prikazani v polju št. 1.

S tipko – izberite enoto temperature v °C/°F.

Prikaz maksimalnih/minimalnih namerjenih vrednosti temperature in vlažnosti

S pritiskom na tipko + bodo postopoma prikazane maksimalne in minimalne namerjene temperature in vlažnosti.

S pridržanjem tipke + se shranjene vrednosti iz spomina izbrišejo.

Trend vlažnosti in vremena

Puščica prikazuje trend vrednosti merjenja notranje/zunanje vlažnosti (št. pola 8, 16) in razvoja vremena, št. pola 4.

Indikacija na zaslonu			
Trend vlažnosti	naraščajoč	stalen	padajoč
Indikacija na zaslonu			
Trend vremena	izboljšanje	brez sprememb	poslabšanje

Nastavitev budilke

S tipko ALARM izberite budilko (AL).

Izbira bo prikazana v polju B.

Z dolgim pritiskom na ALARM in tipkama + in - nastavite zelen čas bujenja.

Med posameznimi vrednostmi se premikate s pritiskom na tipko ALARM.

Budilko aktivirate s pritiskom na tipko ALARM.

Prikazana bo ikona budilke.

S ponovnim pritiskom na tipko ALARM budilko izklopite, ikona budilke izgine.

Funkcija ponavljanja bujenja in osvetlitve zaslona (SNOOZE/LIGHT)

Zvonjenje budilke premaknete za 5 minut s tipko SNOOZE, ki je nameščena na zgornjem delu meteorološke postaje. Pritisnite jo, ko se sproži zvonjenje. Utripala bo ikona budilke + Zz.

Za izklop funkcije SNOOZE, pritisnite kakršnokoli tipko na zadnji strani – ikona neha utripati in ostane prikazana.

Budilka se ponovno aktivira naslednji dan.

Brez pritiska na tipko SNOOZE bo alarm 2 minuti aktiven.

V primeru, da nimate priključenega omrežnega vira, toda le vstavljeni bateriji, s pritiskom tipke SNOOZE/LIGHT se za 5 sekund aktivira modra osvetlitev zaslona.

V primeru, da imate priključen omrežni vir, s ponovnim pritiskom na tipko SNOOZE/LIGHT lahko nastavite 3 nivoje osvetlitve zaslona (izklopljeno, nivo 1, nivo 2).

Vremenska napoved





Postaja napoveduje vreme na podlagi sprememb atmosferskega pritiska za naslednjih 12–24 ur za okolje oddaljeno 15–20 km. Natančnost vremenske napovedi je 70–75 %.

Ikona vremenske napovedi je prikazana v polju 3.

Ker vremenska napoved ne more biti vedno 100% natančna, ne more biti proizvajalec niti prodajalec odgovoren za kakršne koli izgube povzročne zaradi nenatančne vremenske napovedi.

Pri prvi nastavitvi ali po vnovičnem zagonu meteorološke postaje traja približno 12 ur, preden začne meteorološka postaja pravilno napovedovati.

Meteorološka postaja prikazuje 5 ikon vremenske napovedi.

sončno	delno oblačno	oblačno	dež	nevihta
				

Skrb in vzdrževanje

Izdelek je konstruiran tako, da ob primerni uporabi zanesljivo deluje vrsto let. Tukaj je nekaj nasvetov za pravilno uporabo:

- Preden začnete izdelek uporabljati, pozorno preberite navodila za uporabo.
- Izdelka ne izpostavljajte neposredni sončni svetlobi, ekstremnemu mrazu, vlagi in naglim spremembam temperature. To bi znižalo natančnost snemanja.
- Izdelka ne nameščajte na mesta, ki so nagnjena k vibracijam in pretresom – to lahko povzroči poškodbe.
- Ne izpostavljajte izdelka prekomernemu tlaku, sunkom, prahu, visokim temperaturam ali vlagi – lahko povzročijo poškodbe na kateri izmed funkcij izdelka, krajšo energetske vzdržljivost, poškodbo baterij in deformacije plastičnih delov.
- Izdelka ne izpostavljajte dežju ali vlagi, ni namenjen zunanji uporabi.
- Na izdelek ne postavljajte virov ognja, npr. prižgane svečke ipd.
- Izdelka ne postavljajte na mesta, kjer ni zadostnega kroženja zraka.
- V prezračevalne odprtine ne vtikajte nikakršnih predmetov.
- Ne posegajte v notranjo električno napeljavo izdelka – lahko ga poškodujete in s tem prekinite veljavnost garancije. Izdelek sme popravljati le usposobljen strokovnjak.
- Za čiščenje uporabljajte zmerno navlaženo blago krpo. Ne uporabljajte raztopin ali čistilnih izdelkov – lahko poškodujejo plastične dele in električno napeljavo.
- Izdelka ne potaplajte v vodo ali v druge tekočine.
- Izdelek ne sme biti izpostavljen kapljanju ali škropljenju vode.
- Pri poškodbah ali napaki izdelka ne popravljajte sami. Predajte ga v popravilo prodajalni, kjer ste ga kupili.
- Naprave ne smejo uporabljati osebe (vključno otrok), ki jih fizična, čutna ali mentalna nesposobnost ali pomanjkanje izkušenj, in znanj ovirajo pri varni uporabi naprave, če pri tem ne bodo nadzorovane, ali če jih o uporabi naprave ni poučila oseba, ki je odgovorna za njihovo varnost. Nuje je nadzor nad otroki, da bo zagotovljeno, da se ne bodo z napravo igrali.



Izdelka in baterij po koncu življenjske dobe ne odlagajte med mešane komunalne odpadke, uporabite zbirna mesta ločenih odpadkov. S pravilno odstranitvijo izdelka boste preprečili negativne vplive na človeško zdravje in okolje. Reciklaža materialov prispeva varstvu naravnih virov. Več informacij o reciklaži tega izdelka Vam ponudijo upravne enote, organizacije za obdelavo gospodinskih odpadkov ali prodajno mesto, kjer ste izdelek kupili.

Emos d.o.o. izjavlja, da je E5062 + senzor v skladu z osnovnimi zahtevami in drugimi z njimi povezanimi določbami direktive 1999/5/ES. Naprava se lahko prosto uporablja v EU-ju.

Izjava o skladnosti je dosegljiva na spletnih straneh <http://shop.emos.cz/download-centrum/>.

RS|HR|BA|ME | Bežična meteorološka stanica

Meteorološka stanica prikazuje sat, budilicu s funkcijom ponovnog buđenja, prognozu vremena i točne podatke o unutrašnjoj i vanjskoj temperaturi, vlagu, datum i dan u tjednu.

Sadrži memoriju minimalnih i maksimalnih izmjerenih vrijednosti.

Prije nego počnete proizvod koristiti, pažljivo pročitajte ovaj naputak.

Specifikacije:

sat upravljan radio signalom

unutrašnja/vanjska temperatura: 0 °C do +50 °C -50 °C do +70 °C

razlike temperature: 0,1 °C

točnost mjerenja temperature: ±1 °C (0 do 40 °C), inače ±2 °C

bežično osjetilo: prijenosna frekvencija 433 MHz

doseg radio signala: čak 30 m u slobodnom prostoru

broj osjetila: 1

duljina žičane sonde: 1 m

relativna vlaga: 20 % - 90 %

razlučivost: 1 %

točnost mjerenja: ±5 % (30–80 %), inače ±8 %

napajanje:

glavna stanica: izvor napajanja 4,5 V DC 150 mA, 2x 1,5 V AA baterije (nisu sastavni dio isporuke)

osjetilo: 2x 1,5 V AAA baterije (nisu sastavni dio)

dimenzije i težina bez baterija:

glavna stanica: 110 x 145 x 45 mm, 252 g

osjetilo: 100 x 60 x 21 mm, 54 g

Pregled ikona i tipki

Prednja strana zaslona

1 – vanjska temperatura

2 – ikona prijema signala iz osjetila

3 – ikona za prognozu vremena

4 – trend vremena

5 – unutrašnja vlaga

6 – unutrašnja temperatura

7 – ikona prazne baterije u meteorološkoj stanici

8 – trend unutrašnje vlage

9 – ikona prijema radio signala DCF77

10 – naziv dana u tjednu

11 – ikona budilice

12 – mjesec

13 – dan

14 – ikona za ljetno vrijeme

15 – trenutno vrijeme

16 – trend vanjske vlage

17 – vanjska vlaga

Zadnja strana

	Pritisak tipke	Držanje tipke (3 sekunde)
(A) MODE	-	Namještanje formata vremena, vremenskog pomaka, sata, godine, datuma, jezika dana u tjednu
(B) +	Prikaz maks./min. vrijednosti temperature i vlage	-
(C) -	Prikaz jedinice temperature °C/°F	Traženje signala DCF77
(D) ALARM	Sat budilice, aktiviranje budilice	Namještanje budilice
(E) SEARCH		Traženje osjetila

F – ulaz za priključenje izvora napajanja

Gornja strana

SNOOZE/LIGHT – Aktiviranje osvjetljenja zaslona i ponovnog buđenja

Bežično osjetilo

A – LED dioda prijema signala iz osjetila

B – vanjska temperatura i vlaga

C – otvor za vješanje na zid

Puštanje u rad

- Baterije (2x AA) najprije umetnite u meteorološku stanicu, priključite 4,5V izvor napajanja i nakon toga umetnite u bežično osjetilo (2x 1,5 V AAA). Kada mijenjate baterije pazite na ispravan polaritet, kako bi se ne oštetila meteorološka stanica ili osjetilo. Koristite samo alkalne baterije istog tipa, ne koristite baterije za punjenje.
- Obje jedinice postavite jednu pored druge. Meteorološka stanica će pronaći signal sa osjetila do 3 minute. Kada se signal na osjetilu ne može naći, na dulje vrijeme pritisnite tipku SEARCH za ponovno traženje.
- Ukoliko na zaslonu nestane podatak vanjske temperature, pritisnite tipku SEARCH na meteorološkoj stanici. Meteorološka stanica poništi sve vrijednosti i ponovno traži signal na osjetilu.

4. Preporučamo postaviti osjetilo na sjevernu stranu kuće. U izgrađenim prostorijama doseg osjetila može značajno pasti.
5. Osjetilo je otporno na kapajuću vodu, naime, ne smije biti dulje vrijeme na kiši.
6. Osjetilo ne stavljati na metalne predmete, smanji se doseg njegovog prijenosa.
7. Kada se prikaže ikona slabe baterije, promijenite baterije u osjetilu ili meteorološkoj stanici.

Napomena: baterije u meteorološkoj stanici koriste se kao rezerva izmjerenih/postavljenih vrijednosti.

Kada baterije nisu umetnute te je isključen izvor napajanja, sve vrijednosti će se izbrisane.

Radio kontrolirani sat (DCF77)

Meteorološka stanica nakon registracije s bežičnim osjetilom automatski počne tražiti signal DCF77, u trajanju od 7 minuta svjetluca ikona br. 9.

Tijekom traženja na zaslonu se neće aktualizirati ni jedan podatak te tipke nisu funkcionalne (osim SNOOZE/LIGHT).

Signal pronađen - ikona prestane svjetlucati te se prikaže aktualno vrijeme s ikonom DCF.

Signal pronađen - ikona DCF se ne prikaže.

Za ponovno traženje signala DCF77 pritisnite i dulje držite tipku -.

Za ukidanje traženja signala DCF77 ponovno pritisnite tipku -.

DCF77 signal dnevno se sinkronizira između 2:00 do 3:00 ujutro.

U normalnim uvjetima (u sigurnoj udaljenosti od izvora smetnje, kao što su televizijski prijemnici, ekrani računala) traženje vremenskog signala traje nekoliko minuta.

U slučaju da meteorološka stanica ovaj signal ne pronađe, potrebno je postupati prema slijedećim koracima:

1. Meteorološku stanicu premjestite na drugo mjesto i probajte novo traženje signala DCF.
2. Prekontrolirajte udaljenost sata od izvora smetnje (ekrani računala ili televizijski prijemnici). Tijekom primanja istog signala bi udaljenost trebala biti barem 1,5 do 2 metra.
3. Dok meteorološka stanica prima DCF signal, ne postavljajte ju u neposrednu blizinu metalnih vrata, okvira prozora ili drugih metalnih konstrukcija ili predmeta (perilice rublja, sušilice rublja i hladnjaka itd.).
4. U prostorijama armirano betonske konstrukcije (podrumi, visoke kuće itd.) primanje DCF signala je zbog uvjeta slabije. U ekstremnim slučajevima meteorološku stanicu postavite u blizini prozora prema predajniku.

Na primanje radio DCF 77 signala utječu slijedeći faktori:

- debeli zidovi i izolacija, suteran i podrumске prostorije
- neprikladni lokalni geografski uvjeti (teško se unaprijed procjenjuje)
- atmosferske smetnje, oluje, električni uređaji, televizori i računala koji se nalaze u neposrednoj blizini radio DCF predajnika.

Ručno namještanje vremena

1. Dulje držite pritisnutu tipku MODE.

2. Tipkama + i – postavite 12/24 format vremena - vremenski pomak - sat – minutu - godinu – mjesec - dan — jezik kalendara.

Između pojedinih vrijednosti premjestite se pritiskom na tipku MODE.

Jezići kalendara su slijedeći:

EN - engleski

NE - nizozemski

GE - njemački

ES - španjolski

IT - talijanski

DA - danski

FR - francuski

Unutrašnja i vanjska temperatura, vlaga, jedinica temperature

Unutrašnja temperatura i vlaga prikazuje se u polju br. 6.

Vanjska temperatura i vlaga prikazuje se u polju br. 1.

Tipkom - odaberite jedinicu temperature u °C/°F.

Prikaz maksimalnih i minimalnih izmjerenih vrijednosti temperature i vlage

Pritiskom na tipku + postepeno će se prikazati maksimalna i minimalna izmjerena vrijednost temperature i vlage.

Duljim pritiskom na tipku + izmjerene vrijednosti u memoriji se brišu.

Trend vlage i vremena

Strelica prikazuje trend vrijednosti mjerenja unutrašnje/vanjske vlage (br. polje 8, 16) i razvoj vremena, br. polje 4.

Naznaka na zaslonu			
Trend vlage	u porastu	stalan	u padu
Naznaka na zaslonu			
Trend vremena	poboljšanje	bez promjena	pogoršanje

Namještanje budilice

Pomoću tipke ALARM odaberite budilicu (AL).

Odabir će se prikazati u polju B.

Duljim pritiskom na tipku ALARM i pomoću tipki + i – postavite potrebno vrijeme buđenja.

Između pojedinih vrijednosti pomiče se pritiskom na tipku ALARM.

Aktiviranje budilice zaustavite pritiskom na tipku ALARM.

Prikazat će se ikona budilice.

Ponovnim pritiskom na tipku ALARM - budilica se deaktivira, ikona budilice nestane.

Funkcija ponovnog buđenja i osvjetljenja zaslona (SNOOZE/LIGHT)

Zvonjenje budilice pomaknete za 5 minuta pomoću tipke SNOOZE koja se nalazi na gornjoj strani meteorološke stanice.

Isto pritisnite odmah kada počne zvonjenje. Svjetluca ikona budilice + Zz.

Za ukidanje funkcije SNOOZE pritisnite bilo koju tipku na zadnjoj strani – ikona budilice će prestati svjetlucati i ostati prikazana. Budilica će se opet aktivirati drugi dan.

Bez pritiska tipke SNOOZE alarm je aktivan u trajanju od 2 minute.

U slučaju da nije priključen izvor napajanja, ali samo su umetnute baterije, pritiskom na tipku SNOOZE/LIGHT uključi se osvjetljenje zaslona u trajanju od 5 sekundi.

U slučaju da nije priključen izvor napajanja ponovnim pritiskom na tipku SNOOZE/LIGHT možete namjestiti 3 razine osvjetljenja zaslona isključeno, razina 1, razina 2).

Prognoza vremena





Stanica će prognozirati vrijeme na temelju promjena atmosferskog tlaka za sljedeća 12–24 sata za okolinu udaljenu 15–20 km. Točnost prognoze vremena je 70–75 %.

Ikona prognoze prikazana je u polju 3.

Pošto prognoza vremena ne mora uvijek biti 100% točna, proizvođač ili prodavač ne snose odgovornost za bilo koje gubitke prouzročene prognozom vremena.

Tijekom prvog postavljanja ili nakon resetiranja meteorološke stanice potrebno je otprilike 12 sati kako bi meteorološka stanica ispravno prognozirala.

Meteorološka stanica pokazuje 5 animiranih ikona prognoze vremena.

sunčano	djelomično oblačno	mračno	kišno	oluja
				

Njega i održavanje

Proizvod je dizajniran tako da će vam uslijed prikladne uporabe služiti dugi niz godina. Ovdje je nekoliko savjeta za ispravno rukovanje:

- Prije nego počnete uređaj koristiti, pažljivo pročitajte korisnički priručnik.
- Ne izlagati proizvod izravnom sunčevom svjetlu, ekstremnoj hladnoći i vlazi te naglim promjena temperature. Smanjila bi se točnost zapisivanja.
- Ne postavljajte proizvod na mjesta koja su izložena vibracijama i udarcima – mogu prouzročiti njegovo oštećenje.
- Proizvod ne izlagati pretjeranom tlaku, udarcima, prašini, visokoj temperaturi ili vlazi – mogu prouzročiti kvar funkcionalnosti proizvoda, kraću energetska izdržljivost, oštećenje baterija i deformaciju plastičnih dijelova.
- Nemojte proizvod izlagati na kiši ni vlazi, ukoliko nije namijenjen za vanjsku uporabu.
- Nemojte na proizvod postavljati nikakve izvore otvorene vatre, npr. upaljenu svijeću, i sl.
- Nemojte proizvod postavljati na mjesta gdje nije osigurano dovoljno čisto zrak.
- U ventilacijske otvore proizvoda ne stavljati nikakve predmete.
- Nije dopušteno dirati u unutrašnje strujne krugove proizvoda – isti se mogu oštetiti te će automatski prestati vrijediti jamstvo. Proizvod bi trebao popravljati samo kvalificirani stručnjak.
- Za čišćenje koristite lagano namočenu finu krpu. Ne koristite otapala kao ni sredstva za čišćenje – isti bi mogli oštetiti plastične dijelove i poremetiti električne krugove.
- Nemojte proizvod uranjati u vodu ni druge tekućine.
- Proizvod ne smije biti izložen dodiru kapajuće ili prskajuće vode.
- U slučaju oštećenja ili kvara proizvoda nikakve popravke ne izvodite sami. Odnosite ga na popravak u prodavaonicu gdje ste ga kupili.
- Ovaj uređaj nije namijenjen za uporabu od strane osoba (uključivo djecu) kod kojih tjelesna, čulna ili mentalna nesposobnost ili nedostatak iskustva i znanja sprječava sigurno korištenje, ukoliko nisu pod nadzorom ili ako nisu dobili upute u svezi uporabe istog aparata od strane osobe odgovorne za njihovu sigurnost. Neophodan je nadzor djece, kako bi se osiguralo da se s uređajem ne igraju.



Nakon završetka roka valjanosti proizvod i baterije ne odlagati kao nerazvrstani komunalni otpad, koristite sabirna mjesta za razvrstani otpad. Ispravno zbrinjavanje proizvoda sprječava negativno utjecanje na ljudsko zdravlje i životni okoliš.

Recikliranje materijala potpomaže zaštitu prirodnih izvora. Više informacija o recikliranju istog proizvoda pružit će Vam općinski ured, organizacija za zbrinjavanje kućnog otpada ili prodajno mjesto gdje ste isti proizvod kupili.

Emos spol.s r.o. izjavljuje da je E5062 + osjetilo u skladu s temeljnim zahtjevima i drugim pripadajućim odredbama smjernice 1999/5/ES. Uređaj se slobodno može koristiti u EU.

Izjava o sukladnosti sastavni se može naći na internetskim stranicama. <http://shop.emos.cz/download-centrum/>.

DE | Drahtlose Wetterstation

Die Wetterstation zeigt die Uhrzeit, den Wecker mit der Funktion des wiederholten Weckens, die Wettervorhersage und genaue Daten über die Innen- und Außentemperatur, die Feuchtigkeit und den Wochentag an.

Sie verfügt über den Speicher der Mindest- und Höchstmesswerte.

Bevor sie mit dem Produkt zu arbeiten beginnen, lesen Sie sorgfältig diese Bedienungsanleitung.

Spezifikation:

radiosignalgesteuerte Uhr

Innen-/Außentemperatur: 0 °C bis +50 °C; -50 °C bis +70 °C

Temperaturaufösung: 0,1 °C

Genauigkeit der Temperaturmessung: ± 1 °C (0 bis 40 °C), sonst ± 2 °C

Drahtloser Sensor: Übertragungsfrequenz 433 MHz

Reichweite des Radiosignals: bis zu 30 m im freien Raum

Sensorzahl: 1

Länge der Drahtsonde: 1 m

Relativfeuchtigkeit: 20 % - 90 %

Auflösung: 1 %

Messgenauigkeit: ± 5 % (30–80 %), sonst ± 8 %

Versorgung:

Hauptstation: Netzteil 4,5 V DC 150 mA, 2x 1,5 V AA Batterie (kein Lieferbestandteil)

Sensor: 2x 1,5 V AAA Batterie (kein Lieferbestandteil)

Abmessungen und Gewichte ohne Batterien:

Hauptstation: 110 x 145 x 45 mm, 252 g

Sensor: 100 x 60 x 21 mm, 54 g

Ikonen- und Tastenübersicht

Vorderseite und Display

1 – Außentemperatur

2 – Ikone des Signalempfangs aus dem Sensor

3 – Ikone der Wettervorhersage

4 – Wettertrend

5 – Innenfeuchtigkeit

6 – Innentemperatur

7 – Ikone der entladenen Batterie in der Wetterstation

8 – Innenfeuchtigkeitstrend

9 – Ikone des Empfangs des DCF77 Radiosignals

10 – Wochentagname

11 – Ikone des Weckers

12 – Monat

13 – Tag den

14 – Ikone der Sommerzeit

15 – aktuelle Uhrzeit

16 – Trend der Außenfeuchtigkeit

17 – Außenfeuchtigkeit

Rückseite

	Tastenbetätigung	Gehaltene Tastenbetätigung (3 Sekunden)
(A) MODE	-	Einstellung des Zeitformats, der Zeitverschiebung, der Uhrzeit, des Jahres, des Datums, der Sprache, des Wochentags
(B) +	Anzeige von Höchst-/Mindestwerten von Temperatur und Feuchtigkeit	-
(C) -	Anzeige der Temperatureinheit °C/°F	Suche nach dem DCF77 Signal
(D) ALARM	Zeit des Weckers, Aktivierung des Weckers	Einstellung des Weckers
(E) SEARCH		Suche nach dem Sensor

F – Eingang für den Anschluss des Netzteils

Oberseite

SNOOZE/LIGHT – Aktivierung der Displayhintergrundbeleuchtung und des wiederholten Weckrufs

Drahtloser Sensor

A – LED Diode der Signalübertragung aus dem Sensor

B – Außentemperatur und Feuchtigkeit

C – Öffnung zum Aufhängen an die Wand

Inbetriebnahme

1. Batterien (2x 1,5 V AA) zuerst in die Wetterstation einlegen, den 4,5V Netzteil anschließen, und dann in den drahtlosen Sensor Batterien (2x 1,5 V AAA) einlegen. Beim Einlegen auf die korrekte Polarität achten, damit die Wetterstation oder der Sensor keinen Schaden erleidet. Nur alkalische Batterien derselben Art verwenden, keine Nachladebatterien verwenden.
2. Beide Einheiten nebeneinander platzieren. Die Wetterstation findet das Sensorsignal innerhalb von 3 Minuten. Sollte kein Sensorsignal gefunden werden, die SEARCH Taste für die wiederholte Suche drücken und etwas länger halten.

- Falls die Angabe der Außentemperatur auf dem Display erlischt, die SEARCH Taste auf der Wetterstation drücken und etwas länger halten. Durch die Wetterstation werden alle Werte zurückgesetzt und es wird nach einem neuen Sensorsignal gesucht.
- Wir empfehlen, den Sensor auf der Hausnordseite anzubringen. Die Sensorreichweite kann in verbauten Räumen erheblich senken.
- Der Sensor ist gegen tropfendes Wasser beständig, darf aber nicht einer Dauerwirkung von Regen ausgesetzt werden.
- Den Sensor nicht auf metallische Gegenstände legen, sonst wird seine Sendereichweite beeinträchtigt.
- Sollte die Ikone der schwachen Batterie erscheinen, sind die Batterien im Sensor oder in der Wetterstation zu wechseln.

Anmerkung: Die Batterie dient in der Wetterstation als Speicher der gemessenen/eingestellten Werte. Sollten keine Batterien eingelegt und der Netzteil abgeschaltet werden, alle Werte erlöschen.

Radiogesteuerte Uhr (DCF77)

Die Wetterstation beginnt nach der Registrierung mit dem drahtlosen Sensor nach dem DCF77 Signal 7 Minuten lang automatisch zu suchen, es blinkt die Ikone Nr. 9.

Während der Suche wird auf dem Display keine andere Angabe angezeigt und die Tasten bleiben ohne Funktion (abgesehen von SNOOZE/LIGHT).

Ein Signal gefunden – die Ikone hört auf zu blinken, es erscheint die aktuelle Uhrzeit mit der DCF Ikone.

Kein Signal gefunden – die DCF Ikone wird nicht angezeigt.

Für die wiederholte Suche nach dem DCF77 Signal die Taste – drücken und etwas länger halten.

Für die Aufhebung der DCF77 Signalsuche die Taste – erneut drücken und etwas länger halten.

Das DCF77 Signal wird täglich zwischen 2:00 bis 3:00 Uhr morgens synchronisiert.

Unter normalen Bedingungen (im sicheren Abstand von Störquellen wie Fernsehgeräte, Computerbildschirme usw.) dauert die Erfassung des Uhrzeitsignals wenige Minuten.

Sollte die Wetterstation dieses Signal nicht erfassen, werden folgende Schritte getätigt:

- Die Wetterstation an eine andere Stelle verlagern und versuchen, das DCF Signal erneut zu erfassen.
- Den Abstand von Störquellen wie Computerbildschirme oder Fernsehgeräte überprüfen. Diese sollten beim Empfang dieses Signal mindestens 1,5 bis 2 Meter entfernt sein.
- Den Sensor beim Empfang des DCF Signals nicht in die Nähe zu Metalltüren, Metallfensterrahmen oder anderen Metallkonstruktionen oder Gegenständen platzieren (Waschmaschinen, Trockner, Kühlschränke, usw.).
- In Räumen aus Stahlbetonkonstruktionen oder -skeletts (Keller, Hochgebäude usw.) ist der DCF Signalempfang je nach Verhältnissen schwächer. In Extremfällen die Wetterstation in der Fensternähe in Richtung zum Sender platzieren.

Der Empfang des DCF77 Radiosignals wird durch folgende Faktoren beeinflusst:

- Dicke Wände und Dämmungen, Untergeschoss- und Kellerräume
- Ungeeignete lokale Geographiebedingungen (dies ist manchmal im Voraus nur sehr schwer abzuschätzen)
- Atmosphärische Störungen, Gewitter, nicht entstörte Elektroverbraucher Fernsehgeräte und Computer, die sich in der Nähe des DCF Radioempfängers befinden.

Manuelle Zeiteinstellung

- Die MODE Taste drücken und etwas länger halten.
- Durch die Tasten + und – das Zeitformat 12/24 – die Zeitverschiebung, die Stunde, die Minute, das Jahr, den Tag, die Kalendersprache – einstellen.

Beim Wechsel zwischen den einzelnen Werten die MODE Taste drücken.

Die Kalendersprachen sind folgende:

EN - Englisch	FR - Französisch	DA - Dänisch
GE - Deutsch	NE - Niederländisch	
IT - Italienisch	ES - Spanisch	

Innen- und Außentemperatur, Feuchtigkeit, Temperatureinheit

Die Innentemperatur und -feuchtigkeit werden im Feld Nr. 6 angezeigt.

Die Außentemperatur und -feuchtigkeit werden im Feld Nr. 1 angezeigt.

Mit der „-“ Taste die Temperatureinheit in °C/°F wählen.

Anzeige der Mindest- und Höchstmesswerte von Temperatur und Feuchtigkeit gemessenen

Durch die Betätigung der + Taste werden die Mindest- und Höchstmesswerte von Temperatur und Feuchtigkeit schrittweise angezeigt.

Durch ein etwas längeres Halten der + Taste werden die Messwerte aus dem Speicher gelöscht.

Feuchtigkeits- und Wettertrend

Der Pfeil zeigt den Trend der Messwerte der Innen-/Außenfeuchtigkeit (Feld Nr. 8, 16) und der Wetterentwicklung, Feld Nr. 4.

Displayanzeige			
Feuchtigkeitstrend	steigend	konstant	sinkend
Displayanzeige			
Wettertrend	Verbesserung	keine Änderungen	Verschlechterung

Einstellung des Weckers

Mit der ALARM Taste den Wecker (AL) wählen.

Die Wahl wird im Feld B angezeigt.

Durch eine längere Betätigung der ALARM Taste und der Tasten + und – den erwünschten Zeitpunkt einstellen, wann Sie geweckt werden möchten.

Zwischen den einzelnen Werten wird durch die Betätigung der ALARM Taste gewechselt.

Die Aktivierung des Weckers wird durch die Betätigung der ALARM Taste durchgeführt.

Es wird die Ikone des Weckers angezeigt.

Durch die wiederholte Betätigung der ALARM Taste wird der Wecker deaktiviert, die Wecker-Ikone erlischt.

Funktion des wiederholten Weckrufs und der Displayhintergrundbeleuchtung (SNOOZE/LIGHT)

Der Weckruf wird durch die im Oberteil der Wetterstation angeordnete SNOOZE Taste um 5 Minuten verschoben.

Diese ist zu drücken, sobald das Geräusche ertönt. Es wird die Wecker-Ikone + Zz blinken.

Für die Aufhebung der SNOOZE Funktion eine beliebige Taste auf der Rückseite drücken – die Wecker-Ikone hört auf zu blinken und bleibt angezeigt.

Der Wecker wird am nächsten Tag erneut aktiviert.

Ohne Betätigung der SNOOZE Taste wird der Alarm 2 Minuten lang aktiv.

Sollte der Netzteil nicht angeschlossen sein, aber dafür eingelegte Batterien zur Verfügung stehen, wird durch die Betätigung der SNOOZE/LIGHT Taste für 5 Sekunden die Displayhintergrundbeleuchtung aktiviert.





Sollten Sie über einen angeschlossenen Netzteil verfügen, können Sie durch die wiederholte Betätigung der Taste 3 Ebenen der Displayhintergrundbeleuchtung einstellen (Ausgeschaltet, Ebene 1, Ebene 2).

Wettervorhersage

Durch die Station wird das Wetter aufgrund der Änderungen der Atmosphärendruck für die nächsten 12–24 Stunden für eine Umgebung von 15–20 km vorhergesagt. Die Korrektheit der Wettervorhersage beträgt 70–75 %. Weil die Wettervorhersage nicht immer zu 100% klappen muss, können weder der Hersteller noch der Händler kann für jegliche durch eine ungenaue Wettervorhersage bewirkten Verluste verantwortlich gemacht werden.

Die Ikone der Wettervorhersage ist im Feld 3 angezeigt.

Bei der Ersteinstellung oder nach dem Zurücksetzen der Wetterstation dauert es ungefähr 12 Stunden, bis die Wetterstation korrekt vorherzusagen beginnt. Die Wetterstation zeigt 5 animierte Ikonen der Wettervorhersage.

sonnig	teilweise bewölkt	bedeckt	Regen	Gewitter
				

Wartung und Pflege

Das Produkt ist so entworfen, dass es bei einer geeigneten Behandlung und einem sachgemäßen Einsatz mehrere Jahre lang dient. Hier gibt es wenige Tipps für die korrekte Bedienung:

- Bevor Sie mit dem Produkt zu arbeiten beginnen, lesen Sie sorgfältig das Anwenderhandbuch.
- Setzen Sie das Produkt direkten Sonnenstrahlen, extremer Kälte und Feuchtigkeit und plötzlichen Temperaturwechseln nicht aus, dies würde die Aufnahmegenauigkeit mindern.
- Platzieren Sie das Produkt nicht an vibrations- und erschütterungsanfällige Stellen –sie können seine Beschädigung verursachen.
- Setzen Sie das Produkt einem übermäßigen Druck, irgendwelchen Stößen, Staub, Hochtemperatur oder -feuchtigkeit nicht aus – sie können eine Störung der Produktfunktionsfähigkeit, eine kürzere Energieausdauer, Beschädigung von Batterien und Zerquetschung der Kunststoffteile verursachen.
- Setzen Sie das Produkt weder der Feuchtigkeit noch dem Regen aus, es ist für die Außenanwendung nicht bestimmt.
- Stellen Sie in die Nähe des Produkts keine Quellen des offenen Feuers, z.B. eine angezündete Kerze usw.
- Platzieren Sie das Produkt an Stellen nicht, wo keine ausreichende Luftströmung vorhanden ist.
- Schieben Sie in die Lüftungsöffnungen des Produkts keine Fremdgegenstände hinein.
- Greifen Sie in die inneren Stromkreise des Produkts nicht ein – Sie können es beschädigen und dadurch die Garantiegültigkeit automatisch abbrechen. Das Produkt soll lediglich durch einen qualifizierten Fachmann repariert werden.
- Benutzen Sie zum Reinigen ein leicht angefeuchtetes Tuch. Benutzen Sie weder Lösemittel noch Reinigungspräparate – diese könnten die Kunststoffteile zerkratzen und die Stromkreise verletzen.
- Das Produkt weder in Wasser noch andere Flüssigkeiten eintauchen.
- Das Produkt darf weder tropfendem noch sprühendem Wasser ausgesetzt werden.
- Bei einer Produktbeschädigung oder -mangel keine Reparaturen selbst durchführen. Übergeben Sie das Produkt zur Reparatur in der Verkaufsstelle, wo Sie es gekauft haben.
- Dieses Gerät ist für die Benutzung durch Personen nicht bestimmt (einschließlich Kinder), die durch ihre physische, sinnliche oder mentale Unfähigkeit oder ihren Mangel an Erfahrung oder Kenntnis an einer sicheren Verwendung gehindert werden,

wenn sie nicht beaufsichtigt werden oder in die Benutzung dieses Geräts durch eine für ihre Sicherheit zuständige Person nicht eingewiesen werden. Es müssen auch Kinder beaufsichtigt werden, um sicherzustellen, dass sie mit dem Gerät nicht spielen.



Weder das Produkt noch Batterien nach dem Lebensdauerablauf als unsortierten Kommunalabfall behandeln. Sammelstellen für sortierte Abfälle benutzen. Durch die richtige Entsorgung vermeiden Sie Negativeinflüsse auf die menschliche Gesundheit und die Umwelt. Das Materialrecycling trägt dem Naturschutz bei. Mehr Infos über das Recycling dieses Produkts erteilen Ihnen das Gemeindeamt, die Organisation für die Hausmüllverarbeitung oder die Verkaufsstelle, wo Sie das Produkt gekauft haben.

EMOS spol. s r.o. erklärt, dass E5062 + sensor im Einklang mit den Grundanforderungen und weiteren zugehörigen Bestimmungen der Richtlinie 1999/5/EG ist.

Die Einrichtung kann in der EU frei betrieben werden.

Die Konformitätserklärung finden Sie auf den Webseiten <http://shop.emos.cz/download-centrum/>.

UA | Бездротовий метеорологічний пристрій

Метеорологічний пристрій зображає години, будильник з функцією повторного збудження, прогноз погоди і точні дані про внутрішню і зовнішню температуру, вологість, дату і день в тижні.

Має пам'ять мінімальних та максимальних наміряних параметрів.

Перед тим, як почнете виробом користуватися уважно прочитайте це керівництво.

Специфікація:

годинник керований радіосигналом

внутрішня/зовнішня температура: від 0 °C до +50 °C; від -50 °C до +70 °C

відмінність температури: 0,1 °C

точність вимірювання температури: ± 1 °C (від 0 до 40 °C), інакше ± 2 °C

бездротовий датчик: частота передачі 433 МГц

досяжність радіосигналу: до 30 м у вільному просторі

кількість датчиків: 1

довжина дротового зонду датчика: 1 м

відносна вологість: 20 % - 90 %

відмінність: 1 %

точність вимірювання: ± 5 % (30–80 %), інакше ± 8 %

живлення:

пристрій: мережне живлення 4,5 В DC 150 мА, 2x 1,5 В АА батарейки (не входять у комплект)

датчик: 2x 1,5 В ААА батарейки (не входять у комплект)

розміри та вага без батарейок:

пристрій: 110 x 145 x 45 мм, 252 г

датчик: 100 x 60 x 21 мм, 54 г

Перелік ікон та кнопок

Передня сторона та дисплей

1 – зовнішня температура

2 – іконка прийняття сигналу з датчика

3 – іконка прогнозу погоди

4 – тренд температури

5 – внутрішня вологість

6 – внутрішня температура

7 – іконка розрядженої батарейки у метеорологічному пристрої

8 – тренд внутрішньої вологості

9 – іконка прийняття радіосигналу DCF77

10 – зображення дня в тижні

11 – іконка будильника

12 – місяць

13 – день

14 – іконка літнього часу

15 – актуальний час

16 – тренд зовнішньої вологості

17 – зовнішня вологість

Задня сторона

	Стиск кнопки	Притримання кнопки (3 секунди)
(A) MODE	-	Налаштування формату часу, переведення часу, годин, року, дати, мови, дня в тижні
(B) +	Зображення макс/мін параметрів температури та вологості	-
(C) -	Зображення одиниці температури °C/°F	Пошук сигналу DCF77
(D) ALARM	Година будильника, активація будильника	Налаштування будильника
(E) SEARCH		Пошук датчика

F – вступ для підключення джерела живлення

Верхня сторона

SNOOZE/LIGHT – Активація підсвічення дисплея та повторного збудження

Бездротовий датчик

A – світло діод передачі сигналу з датчика

B – зовнішня температура та вологість

C – отвір для підвішування на стіну

Введення в експлуатацію

1. Спочатку вставте батарейки у метеостанцію (2x 1,5 В AA), підключіть 4,5В джерело живлення, а потім підключіть до бездротового датчика (2x 1,5 В AAA). При вкладанні батарейок дбайте на правильну полярність, щоб не пошкодити метеостанція або датчик. Використовуйте тільки лужні батарейки того ж типу, не використовуйте зарядні батарейки.
2. Обидва прилади помістіть поруч себе. Метеостанція розшукає сигнал до 3 хвилин. Якщо сигнал з датчика не буде знайдений, для повторного пошуку стисніть та притримайте кнопку CHANNEL.
3. Якщо на дисплеї зникнуть дані зовнішньої температури, стисніть та притримайте кнопку SEARCH на метеостанції. Метеостанція анулює всі параметри та знову знайде сигнал від датчика.
4. Рекомендуємо помістити датчик на північній стороні будинку. У забудованих просторах досяжність датчика може значно знизитися.
5. Датчик являється стійким щодо караючої води, та все ж його не піддавайте впливам постійних дощів.
6. Датчик не встановлюйте на металеві предмети, це може знизити досяжність його передачі.
7. Якщо появиться іконка розрядженої батарейки, виміняйте батарейки у датчику або метеостанції.

Примітка: батарейки в метеостанції являються резервними для вимірювань /налаштованих параметрів.

Якщо не будуть вставлені та буде відключене мережне живлення, всі параметри будуть анульовані.

Годинник керований радіо (DCF77)

Метеостанція після реєстрації з бездротовим датчиком автоматичного розпочне пошук сигналу DCF77 на протязі 7 хвилин, мигає іконка № 9.

Під час пошуку не будуть оновлюватися жодні інші дані на дисплеї та кнопки не будуть працювати (крім SNOOZE/LIGHT). Сигнал знайдено - іконка перестане мигати та зобразиться актуальний час з іконкою DCF.

Сигнал не знайдено - іконка DCF не буде зображена.

Для повторного пошуку сигналу DCF77 стисніть та притримайте кнопку -.

Щоб відмінити пошук сигналу DCF77 знову стисніть та притримайте кнопку -.

DCF77 сигнал буде щоденно синхронізований від 2:00 до 3:00 ранку.

У нормальних умовах (на безпечній відстані від джерел перешкод, таких як наприклад телевізори, комп'ютерні монітори) триває пошук часового сигналу декілька хвилин.

У випадку, якщо метеостанція цей сигнал не зловить, продовжуйте діяти згідно послідовних кроків:

1. Метеостанцію перемістіть на інше місце та спробуйте знову зловити сигнал DCF.
2. Провірте відстань годинника від джерела перешкод, (комп'ютерні монітори або телевізори). Віддаль повинна бути під час прийняття сигналу хоча від 1,5 до 2 метрів.
3. Під час прийняття DCF сигналу метеостанцію не розміщуйте поблизу металевих дверей, віконних рам або інших металевих конструкцій чи предметів (пральні машини та сушки, холодильники та інші).
4. У приміщеннях із залізобетонних конструкцій (підвали, висотні будинки і т. д.) прийняття сигналу DCF відповідно умов є слабшим. У надзвичайних умовах метеостанцію розмістіть поблизу вікна у напрямку передавача.

На прийняття радіосигналу DCF 77 впливають наступні фактори:

- широкі стіни та ізоляція, напівпідвальні та підвальні приміщення
- непридатні актуальні географічні умови (це важко наперед вирахувати)
- атмосферні перешкоди, бурі, перешкоди електроприладів телевізорів та комп'ютерів, що розміщені поблизу радіоприймача DCF

Ручне налаштування часу

1. Натисніть та притримайте кнопку MODE

2. Кнопками + та - налаштуйте 12/24 формату часу - зсув у часі - години - хвилини - рік - місяць - день — мову календаря.

Між окремими параметрами переміщаємося натискаючи на кнопку MODE.

Мова в календарі наступна:

EN - англійська

NE - голландська

GE - німецька

ES - іспанська

IT - італійська

DA - данська

FR - французька

Внутрішня та зовнішня температура, вологість, одиниця температури

Внутрішня температура та вологість зобразиться у полі № 6.

Зовнішня температура та вологість зобразиться у полі № 1.







Кнопкою – виберіть одиницю температури в °C/°F.

Зображення максимальних та мінімальних намірних параметрів температури та вологості.

Стиснувши кнопку + поступово будуть зображені максимальні та мінімальні параметри намірної температури та вологості. Вимірні параметри з пам'яті анулюються, притримавши кнопку +.

Тренд температури та погоди

Стрілка показує тренд параметрів вимірювання внутрішньої/зовнішньої вологості (поле № 8, 16), а зміни погоди кнопка № 4.

Індикація на дисплеї			
Тренд вологості	піднімається	постійна	падає
Індикація на дисплеї			
Тренд погоди	покращується	без змін	погіршується

Налаштування будильника

Кнопкою ALARM виберіть будильник (AL).

Вибір буде зображений у полі В.

Стисніть та притримайте кнопку ALARM, а кнопками + та - налаштуйте необхідний час збудження.

Між окремими параметрами переміщайтеся натискуючи на кнопку ALARM.

Активізацію будильника можливо вчинити стиском кнопки ALARM.

Буде зображена іконка будильника.

Повторно натиснувши на кнопку ALARM будильник деактивується, зникне іконка будильника.

Функція повторного збудження та підсвічення дисплею (SNOOZE/LIGHT)

Дзвінок будильника посунете на 5 хвилин стиснувши кнопку SNOOZE, котра розташована у верхній частині метеостанції, Як тільки почне лунати дзвінок, стисніть кнопку. Буде мигати іконка будильника + Zz.

Щоб анулювати функцію SNOOZE, натисніть будь-яку кнопку на задній стороні – іконка будильника перестане мигати та залишиться зображеною.

Будильник буде знову активований на наступний день.

Без стиснення кнопки SNOOZE буде активний сигнал на протязі 2 хвилин.

У випадку, коли не підключене мережне живлення, але тільки вставлені батарейки, стиснувши кнопку SNOOZE/LIGHT буде активоване підсвічування дисплею на 5 секунд.

У випадку, якщо маєте підключений мережне живлення, повторним стисненням кнопки SNOOZE/LIGHT можете налаштувати 3 рівні підсвічення дисплея (вимкнено, рівень 1, рівень 2).

Прогноз погоди

Метеостанція прогнозує погоду на основі змін в атмосферному тиску протягом наступних 12 до 24 годин на відстані 15–20 км.

Точність прогнозу погоди 70–75 %.

Іконка прогнозу погоди знаходиться у полі 3.

Так як прогноз погоди не завжди на 100% точний, виробник або продавець не несе відповідальність за будь-яку шкоду, заподіяну не точністю прогнозу погоди

При першому встановленні або повторному включенні метеостанції триває близько 12 годин, перш ніж метеостанції почне правильно передбачити прогноз погоди.

Метеостанція показує 5 анімованих значків прогнозу погоди.

сонячно	похмуро	хмарно	дощ	бура
				

Догляд та обслуговування

Виріб сконструйований так, щоб при охайному поводженні з ним, надійно працював багато років. Тут знаходиться декілька рад для правильного обслуговування:

- Перед тим, як почнете виробом користуватися уважно прочитайте інструкцію для користувача.
- Виріб не піддавайте прямим сонячним промінням, надзвичайному холоду та вологості, різким змінам температури. Це могло б знизити точність знімання.
- Виріб не поміщайте у місця де буває вібрація чи трясіння - можуть причинити його пошкодження.
- Виріб не піддавайте надзвичайному тиску, ударам, пороху, високій температурі або вологості - це могло б причинити зниження функції виробу, коротшу енергетичну витримку, пошкодження батареї чи деформацію пластмасових частин
- Виріб не піддавайте дощу та вологості, якщо він не призначений для зовнішнього користування.

- Не поміщайте на виріб жодне джерело відкритого вогню, напр. запалену свічку та інше.
- Не поміщайте виріб в місцях, де не достатньо забезпечена циркуляція повітря.
- Не всовуйте у простір вентиляції виробу жодних предметів.
- Не втручайтеся у внутрішні електричні контури виробу – цим можете його пошкодити та автоматично цим закінчити гарантійний строк. Виріб мав би ремонтувати тільки кваліфікований спеціаліст.
- Для чищення використовуйте вологу, м'яжку ганчірку. Не використовуйте розчинники, ні миючі заходи – можуть пошкрябати пластмасові частини та порушити електричні контури.
- Виріб не занурюйте у воду та іншу рідину.
- Виріб не піддавайте каплям та бризкам води.
- Пошкоджений чи дефектний виріб самі не ремонтуйте. Здайте його для ремонту у магазин де був придбаний.
- Цей пристрій не призначений для користування особам (включно дітей), для котрих фізична, почуттєва чи розумова нездібність, чи не достаток досвіду та знань забороняє ним безпечно користуватися, якщо така особа не буде під доглядом, чи якщо не була проведена для неї інструктаж відносно користування виробом, відповідною особою, котра відповідає за її безпечність. Необхідно дивитися за дітьми та забезпечити, щоб з пристроєм не гралися.



Після закінчення строку служби виріб та батареї не викидайте, як не сортований побутовий відхід, використовуйте місця збору сортованих відходів. Правильною ліквідацією виробу можете запобігти негативним впливам на здоров'я людини і на навколишнє середовище. Переробка матеріалів допоможе зберегти природні ресурси. Більш детальної інформації про переробку цього продукту Вам надасть міська рада, організація по переробці домашніх відходів, або місце, де ви придбали цей виріб.

Компанія ТОВ Емос (Emos spol.s r.o) повідомляє, що E5062 + датчик знаходяться у згоді з основними вимогами та іншими відповідними постановленнями директиви 1999/5/ЄС.

Приладом можливо вільно користуватися в ЄС.

Декларація про відповідність можна знайти на веб-сайті <http://shop.emos.cz/download-centrum/>.

RO | Stație meteorologică fără fir

Stația meteo afișează ora, alarma cu funcția alarmei repetate, prognoza vremii, date privind temperatura interioară și exterioară, umiditatea, data și ziua săptămânii.

Are memorie pentru valorile minime și maxime ale valorilor măsurate.

Înainte de folosirea produsului, citiți cu atenție aceste instrucțiuni.

Specificații:

ceas reglat prin semnal radio

temperatura interioară/exterioară: 0 °C la +50 °C; -50 °C la +70 °C

rezoluția temperaturii: 0,1 °C

precizia măsurării temperaturii: ±1 °C (0 la 40 °C), altfel ±2 °C

senzor fără fir: frecvența de transmisie 433 MHz

raza de acțiune a semnalului radio: până la 30 m în spațiu deschis

număr senzori: 1

lungimea sondei de sârmă: 1 m

umiditate relativă: 20 % - 90 %

rezoluția: 1 %

precizia măsurării: ±5 % (30–80 %), altfel ±8 %

alimentarea:

stația de bază: adaptor de rețea 4,5 V DC 150 mA, baterii 2× 1,5 V AA (nu sunt incluse)

senzor: 2× 1,5 V AAA baterie (nu sunt incluse)

dimensiuni și greutate fără baterii:

stația de bază: 110 × 145 × 45 mm, 252 g

senzor: 100 × 60 × 21 mm, 54 g

Tabelul icoanelor și butoanelor

Partea din față și ecranul

1 – temperatura exterioară

2 – icoana receptării semnalului din senzor

3 – icoana prognozei vremii

4 – tendința vremii

5 – umiditatea interioară

6 – temperatura interioară

7 – icoana bateriei descărcate în stația meteo

8 – tendința umidității interioare

9 – icoana receptării semnalului radio DCF77

10 – denumirea zilei din săptămână

11 – icoana alarmei

12 – luna

13 – ziua

14 – icoana orei de vară

15 – ora actuală

16 – tendința umidității exterioare

17 – umiditatea exterioară

Partea din spate

	Apăsarea butonului	Ținerea butonului (3 secunde)
(A) MODE	-	Setarea formatului orar, fusului orar, orei, anului, datei, limbii zilei săptămânii
(B) +	Afișarea valorilor max/min ale temperaturii și umidității	-
(C) -	Afișarea unității de temperatură °C/°F	Detectarea semnalului DCF77
(D) ALARM	Ora alarmei, activarea alarmei	Setarea alarmei
(E) SEARCH		Detectarea senzorului

F – intrarea pentru conectarea sursei de rețea

Partea superioară

SNOOZE/LIGHT – Activarea iluminării ecranului și a alarmei repetate

Senzor fără fir

A – dioda LED a transmisiei semnalului din senzor

B – temperatura și umiditatea exterioară

C – deschizătură pentru ancorare pe perete

Punerea în funcțiune

1. Introduceți mai întâi bateriile în stația meteo (2x 1,5 V AA), conectați sursa de rețea 4,5V și apoi în senzorul fără fir (2x 1,5 V AAA). La introducerea bateriilor respectați polaritatea corectă, pentru a nu se ajunge la deterioarea stației meteo sau a senzorului. Folosiți doar baterii alcaline de același tip, nu folosiți baterii reincărcabile
2. Așezați alături ambele unități. Stația meteo va detecta semnalul din senzor în 3 minute. Dacă nu este detectat semnalul din senzor, apăsați lung butonul SEARCH pentru repetarea detectării.
3. Dacă dispăre indicația temperaturii exterioare pe ecran, apăsați lung butonul SEARCH pe stația meteo. Stația meteo va anula toate valorile și va detecta din nou semnalul din senzor.
4. Recomandăm amplasarea senzorului pe latura nordică a clădirii. În spațiile construite raza de acțiune a senzorului poate să scadă rapid.
5. Senzorul este rezistent la picături de apă, nu-l expuneți însă îndelungat la ploaie.
6. Nu așezați senzorul pe obiecte metalice, s-ar reduce raza lui de emisie.
7. Dacă apare icona bateriei slabe, înlocuiți bateriile din senzor ori în stația meteo

Mențiune: bateria din stația meteo servește drept rezervă a valorilor măsurate/setate.

Dacă nu vor fi introduse și va fi deconectată sursa de rețea, toate valorile dispar.

Ceas reglat prin semnal radio (DCF77)

După conexiunea cu senzorul fără fir stația meteo va începe să detecteze automat semnalului DCF77 timp de 7 minute, clipește icona nr. 9. În timpul detectării nu va fi actualizată nici o informație pe ecran, iar butoanele nu vor funcționa (cu excepția butonului SNOOZE/LIGHT).

Semnalul detectat - icona va înceta să clipească și pe ecran se afișează ora actuală cu icona DCF.

Semnalul nu este detectat - icona DCF nu va fi afișată.

Pentru repetarea detectării semnalului DCF77 apăsați lung butonul -.

Pentru întreruperea detectării semnalului DCF77 reapăsați butonul -.

Semnalul DCF77 va fi sincronizat zilnic între orele 2:00 și 3:00 dimineața.

În condiții normale (la distanță îndestulătoare de surse de interferență, cum sunt de ex. televizoare, ecranele calculatoarelor) detectarea semnalului orar durează câteva minute.

În cazul în care stația meteo nu detectează acest semnal, procedați conform pașilor următori:

1. Mutați stația meteo în alt loc și încercați din nou să detectați semnalul DCF.
2. Controlați distanța ceasului de la sursele de interferență (ecranele calculatoarelor sau televizoare). La recepționarea acestui semnal ar trebui să fie de cel puțin 1,5 la 2 metri.
3. În timpul recepționării semnalului DCF nu așezați stația meteo în apropierea ușilor metalice, tocurelor de fereastră sau a altor construcții ori obiecte metalice (mașini de spălat, uscătorii, frigidere etc.).
4. În spații construite din beton armat (pivnițe, blocuri etc.) recepția semnalului DCF este mai slabă, dependent de condiții. În cazuri extreme amplasați stația meteo în apropierea ferestrei orientate spre emițător.

Recepționarea semnalului DCF 77 este influențată de următorii factori:

- pereți groși și izolație, spații din subsol și pivnițe
- condiții geografice locale necorespunzătoare (difícil de evaluat în prealabil)
- perturbații atmosferice, furtuni, consumatoare electrice neizolate, televizoare și calculatoare amplasate în apropierea radioreceptorului DCF.

Reglarea manuală a orei

1. Apăsați lung butonul MODE.
2. Cu butoanele + și - reglați formatul orar de 12/24 – fusul orar - ora – minutul – anul – ziua – limba calendarului.

Între valorile individuale navigați apăsând butonul MODE.

Limbile calendarului sunt următoarele:

EN - engleză
GE - germană
IT - italiană

FR - franceză
NE - olandeză
ES - spaniolă

DA - daneză

Temperatura și umiditatea interiară și exterioră, unitatea de temperatură

Temperatura și umiditatea interioară se afișează în câmpul nr. 6.

Temperatura și umiditatea exterioră se afișează în câmpul nr. 1.

Cu butonul - selectați unitatea de temperatură în °C/°F.



Afișarea valorilor temperaturii și umidității maxime și minime măsurate

Prin apăsarea butonului + vor fi afișate succesiv valorile maxime și minime înregistrate ale temperaturii și umidității.

Ținând lung butonul + , valorile măsurate se vor șterge din memorie.

Tendența evoluției vremii și umidității

Săgeata indică tendința valorilor umidității interioare/exterioare (câmpul nr. 8, 16) și evoluției vremii, câmpul nr. 4.

Indicația pe ecran			
Tendența umidității	În creștere	Stabilă	În scădere
Indicația pe ecran			
Tendența vremii	Îmbunătățire	Fără modificări	Înrăutățire

Reglarea alarmei

Cu butonul ALARM selectați alarma (AL).

Opțiunea va fi afișată în câmpul B.

Prin apăsarea lungă a butonului ALARM și cu butoanele + și - setați ora solicitată a deșteptării.

Între valorile individuale navigați apăsând butonul ALARM.

Activarea alarmei o efectuați cu butonul ALARM.

Va fi afișată icoana alarmei.

Prin reapăsarea butonului ALARM dezactivați alarma, icoana alarmei dispare.

Funcția alarmei repetate și iluminarea ecranului (SNOOZE/LIGHT)

Sunetul alarmei îl amânăți cu 5 minute, apăsând butonul SNOOZE aflat în partea de sus a stației meteo. Acest buton îl apăsați nemijlocit la sunetul alarmei. Va clipi icoana alarmei + Zz. Pentru anularea funcției SNOOZE apăsați orice buton pe partea din spate – icoana alarmei va înceta să clipească și va rămâne afișată.

Alarma va fi reactivată a doua zi.

Fără apăsarea butonului SNOOZE alarma va suna timp de 2 minute.

În caz că nu este conectată sursa de rețea, ci doar bateriile de rezervă, prin apăsarea repetată a butonului SNOOZE/LIGHT va fi activată iluminarea de fundal a ecranului pe 5 secunde.

În caz că este conectată sursa de rețea, prin apăsarea repetată a butonului SNOOZE/LIGHT puteți regla 3 nivele de iluminare a ecranului (oprit, nivelul 1, nivelul 2).

Prognoza vremii

Stația indică prognoza vremii pe baza modificărilor presiunii atmosferice pe următoarele 12–24 ore pe o rază de 15–20 km.





Precizia prognozei vremii este de 70–75 %.

Icoana prognozei vremii este afișată în câmpul 3.

Întrucât prognoza vremii nu poate să coincidă întotdeauna 100%, producătorul nici vânzătorul nu poate fi responsabil pentru orice daune provocate de prognoza inexactă a vremii.

La prima reglare sau după resetarea stației meteo durează aproximativ 12 ore până ce stația meteo începe să prognozeze corect.

Stația meteo indică prognoza vremii cu 5 icoane animate.

Însorit	Înnorat	Închis	Ploaie	Furtună
				

Grija și întreținerea

Produsul este proiectat astfel, ca la o manipulare adecvată să funcționeze ani îndelungați.

Iată câteva recomandări pentru o utilizare corectă:

- Înaitea punerii în funcțiune citiți cu atenție instrucțiunile de utilizare.
- Nu expuneți produsul la radiații solare directe, frig și umiditate extreme și la schimbări bruște de temperatură. S-ar reduce precizia detectării.

- Nu amplasați produsul în locuri expuse la vibrații și zguduituri - ar putea provoca deteriorarea lui.
- Nu expuneți produsul la presiune excesivă, izbituri, praf, temperatură sau umiditate extremă - ar putea provoca defectarea funcționalității produsului, scurtarea autonomiei energetice, deteriorarea bateriilor și deformarea componentelor de plastic.
- Nu expuneți produsul la ploaie și umiditate, nu este destinat utilizării exterioare.
- Pe produs nu așezați surse de foc deschis, de ex. lumânare aprinsă etc.
- Nu amplasați produsul în locuri fără flux de aer îndestulător.
- În deschizăturile de aerisire nu introduceți alte obiecte.
- Nu interveniți la circuitele electrice interne ale produsului – aceasta ar putea provoca deteriorarea lui și încetarea automată a valabilității garanției. Produsul trebuie reparat doar de un specialist calificat.
- La curățare folosiți cârpă fină și umedă. Nu folosiți diluanți nici detergenți - ar putea zgâria părțile de plastic și întrerupe circuitele electrice.
- Nu scufundați produsul în apă sau în alte lichide.
- Nu expuneți produsul la stropi sau jeturi de apă.
- În caz de deteriorare sau defectare a produsului nu efectuați singuri nici un fel de reparații. Predați-l spre reparare la magazinul în care l-ați procurat.
- Acest aparat nu este destinat utilizării de către persoane (inclusiv copii) a căror capacitate fizică, senzorială sau mentală, ori experiența și cunoștințele insuficiente împiedică utilizarea aparatului în siguranță, dacă nu vor fi supravegheate sau dacă nu au fost instruite privind utilizarea aparatului de către persoana responsabil de securitatea acestora. Trebuie asigurată supravegherea copiilor, pentru a se împiedica joaca lor cu acest aparat.



Nu aruncați produsul uzat nici bateriile la deșeurile comunale nesortate, folosiți bazele de recepție a deșeurilor sortate. Prin lichidarea corectă a produsului împiedicați impactul negativ asupra sănătății și mediului ambiant. Reciclarea materialelor contribuie la protejarea resurselor naturale. Mai multe informații privind reciclarea acestui produs vi le poate oferi primăria locală, organizațiile de tratare a deșeurilor menajere sau la locul de desfacere, unde ați cumpărat produsul.

Emos spol. s.r.o. declară că E5062 + senzorul sunt în conformitate cu cerințele de bază și celelalte prevederi aferente ale Directivei 1999/5/ES. Instalația poate fi utilizată în UE fără nici o restricție.

Declarația de conformitate o puteți afla pe site-ul de web <http://shop.emos.cz/download-centrum>.

LT | Belaidė meteorologinė stotelė

Oro stotelė rodo laikrodį, žadintuvą su snaudimo funkcija, oro prognozę ir tikią vidaus bei lauko temperatūrą.

Ji turi mažiausią ir didžiausią rodmėnų atmintį.

Prieš pradėdami naudoti šį gaminį, atidžiai perskaitykite šį vadovą.

Specifikacijos:

Radio ryšiu valdomas laikrodis

Vidaus / lauko temperatūra: nuo 0 °C iki +50 °C; nuo -50 °C iki +70 °C

temperatūros intervalai: 0,1 °C

Temperatūros matavimo tikslumas: ±1 °C (0–40 °C), priešingu atveju ±2 °C

Belaidis jutiklis: perdavimo dažnis – 433 MHz

Radio signalo diapazonas: iki 30 m atviroje srityje

Jutiklių skaičius: 1

vielinio zondo ilgis: 1 m

Santykinė drėgmė: 20 % – 90 %

Skyra: 1 %

Matavimo tikslumas: ±5 % (30–80 %), priešingu atveju ±8 %

Maitinimo tiekimas:

pagrindinė stotelė: 4,5 V NS, 150 mA NS / KS adapteris, 2x 1,5 V AA baterijos (nepriedamos)

Nuotolinis jutiklis: 2x 1,5 V AAA baterijos (nepriedamos)

Matmenys ir svoris be baterijų:

pagrindinė stotelė: 110 x 145 x 45 mm; 252 g

Nuotolinis jutiklis: 100 x 60 x 21 mm; 54 g

Piktogramų ir jutiklių apžvalga

Priekinė pusė ir ekranas

1 – lauko temperatūra

2 – signalo priėmimo iš nuotolinio jutiklio piktograma

3 – oro prognozės piktograma

4 – oro tendencija

5 – vidaus drėgmė

6 – vidaus temperatūra

7 – išsekusių oro stotelės baterijų piktograma

8 – vidaus drėgmės tendencija

9 – DCF77 radio signalo priėmimo piktograma

10 – savaitės diena

11 – žadintuvo piktograma

12 – meniu

13 – diena

14 – DST piktograma

15 – esamas laikas

16 – lauko drėgmės tendencija

17 – lauko drėgmė

Galinė pusė

	Mygtukas	Nuspauskite ir palaikykite (3 sek.)
(A) REŽIMAS	-	Laiko formato, laiko poslinkio, valandų, metų, datos, savaitės dienos, kalbos nustatymas
(B) +	Rodomi didž. / maž. temperatūros ir drėgmės rodmenys	-
(C) -	Rodomo temperatūros matavimo vienetai – °C arba °F	Ieškoma DCF77 signalo
(D) ALARM (Signalas)	Signalo laikas, signalo suaktyvinimas	Signalo nustatymas
(E) SEARCH (Paieška)		Ieškoma nuotolinio jutiklio

F – maitinimo tiekimo įvestis

Viršutinė pusė

SNOOZE/LIGHT (Snausti / įjungti apšvietimą) – suaktyvina foninį ekrano apšvietimą ir snaudimo funkciją

Belaidis jutiklis

A – LED signalo perdavimas iš jutiklio

B – lauko temperatūra ir drėgmė

C – anga prietaisui pakabinti ant sienos

Paruošimas eksploatuoti

- Įstatykite baterijas į oro stotelę (2x 1,5 V AA), prijunkite 4,5V kintamosios srovės adapterį, tuomet prijunkite prie belaidžio jutiklio (2x 1,5 V AAA). Įstatydami baterijas įsitinkite, kad jų poliškumas yra teisingas, kad išvengtumėte oro stotelės arba jutiklio pažeidimo. Naudokite tik to paties tipo šarmines baterijas. Nenaudokite įkraunamų baterijų.
- Pastatykite abu įrenginius vieną šalia kito. Oro stotelė suranda nuotolinio jutiklio signalą per 3 minutes. Jei signalas nesurandamas, nuspauskite ir palaikykite mygtuką SEARCH, kad paieška būtų pakartota.
- Jei lauko temperatūra ekrane neberodoma, nuspauskite ir palaikykite oro stotelės mygtuką SEARCH (Paieška). Oro stotelė atstato visas vertes ir pakartoja jutiklio signalo paiešką.
- Rekomenduojame jutiklį laikyti šiaurinėje pastato dalyje. Miesto vietovėse jutiklio veikimo diapazonas gali sumažėti.
- Jutiklis yra atsparus lašančiam vandeniui, tačiau, jis neturėtų nuolat būti veikiamas lietaus.
- Nedėkite jutiklio ant metalinių daiktų, nes tai sumažina perdavimo diapazoną.
- Jei rodoma išsekusios baterijos piktograma, pakeiskite jutiklio arba oro stotelės baterijas.

Pastaba: baterijos oro stotelėje naudojamos kaip atsarginis maitinimo šaltinis rodmenims / nustatytoms vertėms išlaikyti.

Jei maitinimo tiekimas yra atjungtas, o baterijos neįstatytos, visi duomenys prarandami.

Radio ryšių valdomas laikrodis (DCF77)

Po registracijos oro stotelė naudoja belaidį jutiklį DCF77 signalui automatiškai ieškoti 7 minutes. Piktograma Nr. 9 mirksi.

Atliekant paiešką, ekrane neatnaujinami jokie duomenys, o mygtukai yra išjungti (išskyrus mygtuką SNOOZE/LIGHT (Snausti / įjungti apšvietimą)).

Signalas aptiktas – piktograma nustoja mirksėti ir rodomas esamas laikas su DCF piktograma.

Signalas neaptiktas – DCF piktograma nerodoma.

Norėdami pakartoti DCF77 signalo paiešką, nuspauskite ir palaikykite mygtuką.

Norėdami sustabdyti DCF77 signalo paiešką, dar kartą nuspauskite ir palaikykite mygtuką.

DCF signalas sinchronizuojamas kasdien nuo 02:00 iki 03:00.

Įprastomis sąlygomis (esant saugiam atstumui nuo trukdžių šaltinių, pavyzdžiui, televizorių, kompiuterių monitorių), signalo užfiksavimo laikas užtrunka kelias minutes.

Jei oro stotelė neaptinka signalo, atlikite toliau nurodytus veiksmus:

- Perkelkite oro stotelę į kitą vietą ir pabandykite dar kartą nustatyti DCF signalą.
- Patikrinkite atstumą tarp laikrodžio ir sąsajos šaltinių (kompiuterio monitorių arba televizorių). Priimant signalą, jis turėtų būti bent 1,5–2 m.
- Kai gaunamas DCF signalas, nedėkite oro stotelės prie metalinių durų, langų rėmų ir kitų metalinių struktūrų arba objektų (skalbimo mašinų, džiovyklių, šaldytuvų ir pan.).
- Armuito betono struktūrose (rūsiuose, aukštuose pastatuose ir pan.) DCF signalo priėmimas yra silpnėsi atsižvelgiant į šias sąlygas. Kraštutiniais atvejais pastatykite oro stotelę prie lango, link siųstuvo.

DCF77 radio signalo priėmimui įtakos turi šie veiksniai:

- storos sienos ir izoliacija, rūšiai;
- netinkamos vietinės geografinės sąlygos (jas sunku iš anksto įvertinti);
- atmosferiniai trikdžiai, griaustiniai, elektriniai prietaisai, neturintys trikdžių pašalinimo funkcijos, televizoriai ir kompiuteriai, esantys šalia DCF imtuvo.

Laiko nustatymas rankiniu būdu

1. Nuspauskite ir palaikykite mygtuką MODE (Režimas).
2. 12/24 val. laiko formatui – laiko juostai – valandai – minutėms – metams – mėnesiui – dienai – kalendoriaus kalbai nustatyti naudokite + ir – mygtukus.

Vertėms perjungti nuspauskite mygtuką MODE (Režimas).

Kalendoriaus kalbos nurodomos toliau:

EN - anglų

NE - olandų

GE - vokiečių

ES - ispanų

IT - italų

DA - danų

FR - prancūzų

Vidaus ir lauko temperatūra, drėgmė, temperatūros matavimo vienetai

Vidaus temperatūra ir drėgmė rodoma laukelyje Nr. 6.

Lauko temperatūra ir drėgmė rodoma laukelyje Nr. 1.

Naudokite mygtuką temperatūros matavimo vienetams (°C/°F) pasirinkti.

Didžiausių ir mažiausių temperatūros rodmenų ir drėgmės rodymas

Spaudžiant mygtuką +, palaipsniui rodomi didžiausi ir mažiausi temperatūros bei drėgmės rodmenys.

Norėdami ištrinti rodmenis iš atminties, laikykite nuspaudę mygtuką +.

Drėgmės ir oro tendencijos

Rodyklė nurodo vidaus / lauko drėgmės rodmenų (laukelis Nr. 8, 16) tendencijas ir oro (laukelis Nr. 4) keitimąsi.

Ekranro rodinio indikacija			
Drėgmės tendencija	kylanti	pastovi	mažėjanti
Ekranro rodinio indikacija			
Oro tendencija	pagerėjimas	be pokyčių	pablogėjimas

Signalų nustatymas

Norėdami pasirinkti žadintuvą (AL), nuspauskite mygtuką ALARM (Signalas).

Pasirinkimas rodomas laukelyje B.

Pageidaujama signalo laikui nustatyti nuspauskite ir palaikykite mygtuką ALARM (Signalas) bei naudokite mygtukus + ir –.

Vertėms perjungti nuspauskite mygtuką ALARM (Signalas).

Signalui suaktyvinti nuspauskite mygtuką ALARM (Signalas).

Rodoma signalo piktograma.

Norėdami išjungti signalą, dar kartą nuspauskite mygtuką ALARM (Signalas). Signalų piktograma išnyksta.

Snaudimo ir ekranro foninio apšvietimo funkcija (SNOOZE/LIGHT (Snausti / įjungti apšvietimą))

Skambantį signalą galima sustabdyti 5 minutėms naudojant mygtuką SNOOZE (Snausti), esantį viršutinėje oro stotelės dalyje. Nuspauskite jį, kai signalas pradeda skambėti. Signalų piktograma pradeda mirksėti + Zz.

Norėdami atšaukti snaudimo funkciją, nuspauskite bet kurį mygtuką galinėje dalyje – signalų piktograma nustoja mirksėti ir lieka ekrane.

Kitą dieną signalas vėl suaktyvinamas.

Nenuspaudus mygtuko SNOOZE (Snausti), signalas yra aktyvus 2 minutes.

Jei maitinimo šaltinis nėra prijungtas, įdėtos tik baterijos, mygtuko SNOOZE/LIGHT (Snausti / įjungti apšvietimą) nuspaudimas suaktyvina foninį apšvietimą 5 sek.

Jei maitinimo šaltinis yra prijungtas, mygtuko SNOOZE/LIGHT (Snausti / įjungti apšvietimą) nuspaudimas kelis kartus leidžia jums nustatyti 3 foninio apšvietimo lygius („Off“ (Išjungta), „Level 1“ (1 lygis), „Level 2“ (2 lygis)).

Oro prognozė

Stotelė prognozuoja 15–20 km srities orą remdamasi 12–24 valandų atmosferinio slėgio pokyčiais.

Oro prognozės tikslumas yra 70–75 %.

Oro prognozės piktograma rodoma laukelyje Nr. 3.

Kadangi oro prognozė negali užtikrinti šimtaprocentinio tikslumo, nei gamintojas, nei pardavėjas nėra atsakingi už jokių nuostolių, atsiradusių dėl neteisingos oro prognozės.

Kai pirmą kartą nustatote arba atstatote oro stotelę, prireikia maždaug 12 valandų, kol oro stotelė pradeda teisingai prognozuoti orą.

Oro stotelė rodo 5 animuotas prognozes piktogramas.

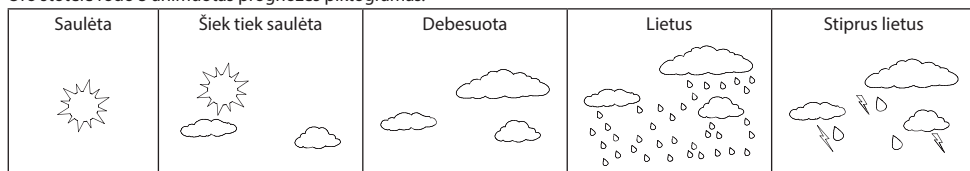

Priežiūra ir aptarnavimas

Gaminys skirtas sklandžiai tarnauti daugybę metų, jei jis naudojamas tinkamai. Štai keletas patarimų, kaip tinkamai naudoti gaminį:

- Prieš pradėdami naudoti šį gaminį, atidžiai perskaitykite vadovą.
- Saugokite gaminį nuo tiesioginių saulės spindulių, didelio šalčio ir drėgmės, staigaus temperatūros pasikeitimo. Tai sumažintų nustatymo tikslumą.
- Nelaikykite gaminio vietose, kuriose yra vibracija arba smūgių – tai gali sukelti pažeidimą.
- Saugokite gaminį nuo per didelės jėgos, smūgių, dulkių, aukštos temperatūros arba drėgmės – tai gali sukelti gedimą, sutrumpinti baterijos veikimą, pažeisti baterijas ir deformuoti plastikinę dalis.
- Saugokite gaminį nuo lietaus arba drėgmės. Jis nėra skirtas naudoti lauke.
- Ant gaminio nedėkite jokio atviro liepsnos šaltinio, pavyzdžiui, uždegtos žvakės ir pan.
- Nelaikykite gaminio vietose, kuriose oro srautas yra nepakankamas.
- Į gaminio angas nekiškite jokių daiktų.
- Nelieskite jokių vidinių gaminio elektros grandinių – galite jas pažeisti, o tai iš karto nutraukia garantiją. Gaminį remontuoti turėtų tik kvalifikuotas specialistas.
- Gaminiumi valyti naudokite šiek tiek sudrėkintą minkštą šluostę. Nenaudokite tirpiklių arba valymo priemonių, nes taip galite subraižyti plastikinę dalis ir sukelti elektros grandinių koroziją.
- Nemerkite gaminio į vandenį ar kitą skystį.
- Saugokite kad ant gaminio nelašėtų ir netikėtų vanduo.
- Gaminio pažeidimo arba defekto atveju patys neatlikite jokių remonto darbų. Perduokite jį suremontuoti į parduotuvę, kurioje jį įsigijote.
- Šis įrenginys nėra skirtas naudoti asmenims (įskaitant vaikus), turintiems fizinę, jutiminę ar protinę negalią arba neturintiems pakankamai patirties ir žinių, kaip saugiai naudoti įrenginį, nebent naudojant įrenginį juos prižiūri ar instruktuoja už jų saugumą atsakingas asmuo. Saugokite, kad su šiuo prietaisu nežaistų vaikai.



Nešalinkite nebenaudojamo gaminio arba baterijų su nerūšiuotomis buitinėmis atliekomis. Naudokite rūšiuojamų atliekų surinkimo punktus. Tinkamas gaminio šalinimas padeda išvengti nepageidaujamo poveikio žmonių sveikatai ir aplinkai.

Medžiagų perdirdimas padeda saugoti gamtinius išteklius. Dėl išsamesnės informacijos, kaip perdirbti šį gaminį, kreipkitės į buitinių atliekų surinkimo įmonę, buitinių atliekų tvarkymo organizaciją arba pardavimo vietą, kurioje įsigijote šį gaminį.

„Emos spol s.r.o.“ pareiškia, kad E5062 ir nuotolinis jutiklis atitinka pagrindinius direktyvos 1999/5/EB reikalavimus ir kitas tiesiogiai susijusias nuostatas. Įrenginį galima laisvai naudoti ES.

Atitikties deklaraciją galite rasti interneto svetainėje <http://shop.emos.cz/download-centrum/>.

LV | Bezvadu meteoroloģiskā stacija

Meteoroloģiskā stacija attēlo pulksteni, modinātājpulksteni ar „snaudas” funkciju, laika prognozes un precīzu informāciju par iekštelpu un āra temperatūru, mitrumu, kā arī nedēļas dienu un datumu.

Tai ir minimālās un maksimālās temperatūras vērtību atmiņa.

Pirms izstrādājuma lietošanas rūpīgi izlasiet šo lietošanas instrukciju.

Tehniskie dati

Radiovadāms pulkstenis

Iekštelpu/āra temperatūra: 0 °C līdz +50 °C; -50 °C līdz +70 °C

Temperatūras mērīšanas solis: 0,1 °C

Temperatūras mērījumu precizitāte: ±1 °C (0 līdz 40 °C), citos gadījumos ±2 °C

Bezvadu sensors: pārraidīšanas frekvence 433 MHz

Radiosignāla diapazons: līdz 30 m atklātā teritorijā

Sensoru skaits: 1

Zondes vada garums: 1 m

Relatīvais mitrums: 20–90 %

Izšķirtspēja: 1 %

Mērījumu precizitāte: ±5 % (30–80 %), citos gadījumos ±8 %

Barošana:

galvenā stacija: 4,5 V DC 150 mA AC/DC adapteris, 2× 1,5 V AA baterijas (nav iekļautas komplektācijā);

tālvadības sensors: 2× 1,5 V AAA baterijas (nav iekļautas komplektācijā)

Izmērs un svars bez baterijām:
galvenā stacija: 110 × 145 × 45 mm, 252 g;
tālvadības sensors: 100 × 60 × 21 mm, 54 g

Ikonu un pogu apraksts

Priekšpuse un displejs

- | | |
|--|-------------------------------|
| 1 – āra temperatūra | 10 – nedēļas diena |
| 2 – ikona signāla uztveršanai no tālvadības sensora | 11 – modinātājpuļksteņa ikona |
| 3 – laikapstākļu prognozes ikona | 12 – mēnesis |
| 4 – laikapstākļu tendence | 13 – diena |
| 5 – iekštelpu mitrums | 14 – DST ikona |
| 6 – iekštelpu temperatūra | 15 – pašreizējais laiks |
| 7 – izlādējušās meteoroloģiskās stacijas baterijas ikona | 16 – āra mitruma tendence |
| 8 – iekštelpu mitruma tendence | 17 – āra mitrums |
| 9 – DCF 77 radiosignāla uztveršanas ikona | |

Aizmugure

	Nospiežot pogu	Nospiežot un turot pogu (trīs sekundes)
(A) „MODE”	-	Laika formāta, laika maiņas, stundu, gada, datuma, nedēļas dienas, valodas iestatīšana
(B) +	Maksimālās un minimālās temperatūras un mitruma vērtības attēlošana	-
(C) -	Temperatūras mērvienības °C/°F attēlošana	DCF 77 signāla meklēšana
(D) „ALARM”	Modinātājpuļksteņa laiks, modinātājpuļksteņa aktivizēšana	Modinātājpuļksteņa iestatīšana
(E) „SEARCH”		Tālvadības sensora meklēšana

F – barošanas avota ieeja

Augšpuse

„SNOOZE/LIGHT” – modinātāja „snaudas” funkcijas un apgaismojuma aktivizēšana

Bezvadu sensors

A – sensora signāla pārraidīšanas LED

B – āra temperatūra un mitrums

C – sienas stiprinājuma caurums piestiprināšanai pie sienas

Lietošanas sākšana

- Ievietojiet meteoroloģiskajā stacijā baterijas (2× 1,5V AA), pieslēdziet 4,5V adapteri un ievietojiet baterijas tālvadības sensorā (2× 1,5V AAA). Ievietojot baterijas, ievērojiet pareizo polaritāti, lai novērstu meteoroloģiskās stacijas vai sensora bojājumus. Izmantojiet vienīgi viena veida sārnu baterijas, neizmantojiet uzlādējamās baterijas.
- Novietojiet abas iekārtas vienu otrai blakus. Meteoroloģiskā stacija uztver sensora signālu triju minūšu laikā. Ja sensora signāls netiek uztverts, turiet nospiestu meteoroloģiskās stacijas pogu „SEARCH”, lai atkārtotu meklēšanu.
- Ja no displeja pazūd āra temperatūras informācija, nospiediet un turiet meteoroloģiskās stacijas pogu „SEARCH”. Meteoroloģiskā stacija atiestata visas vērtības un atkārtoti sensora signāla meklēšanu.
- Sensoru ieteicams uzstādīt mājas ziemeļu pusē. Apbūvētās teritorijās sensora pārraidīšanas diapazons var ievērojami samazināties.
- Sensors ir izturīgs pret pilošu ūdeni, bet to nedrīkst pakļaut ilgstošai lietus ietekmei.
- Neievietojiet sensoru uz metāla priekšmetiem, jo tas var mazināt pārraidīšanas diapazonu.
- Ja displejā ir attēlota izlādējušās baterijas ikona, nomainiet sensora vai meteoroloģiskās stacijas baterijas.

Piezīme: meteoroloģiskās stacijas baterijas tiek izmantotas kā rezerves glabātava rādijumiem/iestatītajām vērtībām.

Ja tiek atvienots barošanas avots un nav ievietotas baterijas, visi dati tiek zaudēti.

Radiovadāms pulkstenis (DCF 77)

Pēc bezvadu sensora reģistrēšanās meteoroloģiskā stacija automātiski sāk meklēt DCF 77 signālu septiņas minūtes, kamēr mirgo ikona Nr. 9.

Signāla meklēšanas laikā displejā netiek atjaunināta informācija un pogas nedarbojas (izņemot pogu „SNOOZE/LIGHT”).

Signāls ir uztverts – ikona pārstāj mirgot un tiek attēlots pašreizējais laiks ar DCF ikonu.

Signāls nav uztverts – netiek attēlota DCF ikona.

Lai sāktu DCF 77 signāla meklēšanu no jauna, turiet pogu nospiestu.

Lai pārtrauktu DCF 77 signāla meklēšanu, vēlreiz nospiediet un turiet pogu.

DCF 77 signāls tiks automātiski sinhronizēts katru dienu no 02.00–03.00.

Normālos apstākļos (drošā attālumā no traucējošiem priekšmetiem, piemēram televizora vai datoru ekrāniem) laika signāls tiek uztverts dažu minūšu laikā.

Ja meteoroloģiskā stacija neuztver signālu, veiciet turpmāk minētās darbības.

- Pārvietojiet meteoroloģisko staciju uz citu vietu un meklējiet DCF signālu no jauna.

2. Pārbaudiet pulksteņa attālumu no traucējošiem elementiem (datoru ekrāniem vai televizoriem). Meklējot signālu, šim attālumam jābūt vismaz 1,5–2 metri.
3. Ja DCF signāls ir uztverts, nenovietojiet meteoroloģisko staciju metāla durvju, logu rāmju vai citu metāla konstrukciju un priekšmetu (veļas mazgājamo mašīnu, veļas žāvētāju, ledusskapju u. c.) tuvumā.
4. DCF signāla uztveršana dzelzsbetona ēkās (pagrabos, augstās celtnēs utt.) ir vājāka atkarībā no vietējiem apstākļiem. Īpaši sliktu laikapstākļu gadījumā novietojiet meteoroloģisko staciju loga tuvumā raidītāja virzienā.

DCF 77 radiosignāla uztveršanas kvalitāti ietekmē turpmāk minētie faktori:

- biezas sienas un izolācija, pagrabu un pazemes telpas;
- nepiemēroti vietējie ģeogrāfiskie apstākļi (tos ir grūti paredzēt iepriekš);
- atmosfēras traucējumi, vētras, neizolētas elektroierīces, televizori un datori, kas atrodas DCF radiouztvērēja tuvumā.

Manuāla laika iestatīšana

1. Nospiediet un turiet pogu „MODE”.
2. Izmantojiet pogas „+” un „-”, lai iestatītu 12/24 stundu laika formātu – laika zonu – stundas – minūtes – gadu – mēnesi – dienu – kalendāra valodu.

Nospiediet pogu „MODE”, lai pārslēgtu vērtības.

Ir pieejamas turpmāk minētās kalendāra valodas:

EN - angļu;

GE - vācu;

IT - itāļu;

FR - franču;

NE - holandiešu;

ES - spāņu;

DA - dāņu.

Iekštelpu un āra temperatūra, mitrums, temperatūras mērvienības

Iekštelpu temperatūra un mitrums tiek attēloti laukā Nr. 6.

Āra temperatūra un mitrums tiek attēloti laukā Nr. 1.

Izmantojiet pogu, lai izvēlētos °C/°F temperatūras mērvienības.







Maksimālās un minimālās temperatūras un mitruma vērtības

Nospiežot pogu „+”, tiks pakāpeniski parādītas temperatūras un mitruma maksimālās un minimālās vērtības.

Turiet nospiegtu pogu „+”, lai izdzēstu vērtības no atmiņas.

Mitruma un laikapstākļu tendences

Bultiņa norāda iekštelpu/āra mitruma vērtību tendenci (lauki Nr. 8 un 16) un laikapstākļu attīstību (lauks Nr. 4).

Attēlojums displejā			
Mitruma tendence	paaugstinās	nemainīga	pazeminās
Attēlojums displejā			
Laikapstākļu tendence	uzlabošanās	nav izmaiņu	pasliktināšanās

Modinātājpukssteņa iestatīšana

Nospiediet pogu „ALARM”, lai izvēlētos modinātājpukssteni („AL”).

Izvēle tiek attēlota laukā B.

Turot nospiegtu pogu „ALARM” un izmantojot pogas „+” un „-”, iestatiet modinātājpukssteņa laiku.

Nospiediet pogu „ALARM”, lai pārslēgtu vērtības.

Nospiediet pogu „ALARM”, lai aktivizētu modinātāju.

Tiks attēlota modinātājpukssteņa ikona.

Vēlreiz nospiediet pogu „ALARM”, lai izslēgtu modinātāju, – pazudīs modinātājpukssteņa ikona.

Modinātāja „snaudas” funkcija un apgaismojums („SNOOZE/LIGHT”)

Ieslēgusies modinātāja signālu var atlikt uz piecām minūtēm, nospiežot pogu „SNOOZE”, kas atrodas meteoroloģiskās stacijas augšpusē.

Nospiediet to brīdī, kad atskan modinātājpukssteņa signāls. Modinātājpukssteņa ikona + Zz mirgos.

Lai atceltu „snaudas” funkciju, nospiediet jebkuru pogu meteoroloģiskās stacijas aizmugurē – modinātājpukssteņa ikona pārstās mirgot un tiks vienkārši attēlota.

Modinātājpuksstenis tiks atkal aktivizēts nākamajā dienā.

Ja nospiežīsiet pogu „SNOOZE”, modinātājs zvanīs aptuveni divas minūtes.

Ja nav pieslēgts barošanas avots un ir ievietotas tikai baterijas, „SNOOZE/LIGHT” pogas nospiešana aktivizēs apgaismojumu uz piecām sekundēm.

Ja barošanas avots ir pieslēgts, atkārtota „SNOOZE/LIGHT” pogas nospiešana ļauj iestatīt kādu no trim apgaismojuma līmeņiem (izslēgts, 1. līmenis, 2. līmenis).

Laika prognozes

Laika prognozes pamatojas uz atmosfēras spiediena izmaiņām nākamajās 12–24 stundās 15–20 km rādiusā no stacijas.





Laika prognozes precizitāte ir 70–75 %.

Laika prognožu ikona tiek attēlota laukā Nr. 3.

Tā kā laika prognoze nevar vienmēr būt 100% precīza, ražotājs vai pārdevējs nav atbildīgs par zaudējumiem, kas varētu rasties neprecīzas laika prognozes dēļ.

Pirmo reizi iestatot vai atiestatot meteoroloģisko staciju, ir nepieciešamas aptuveni 12 stundas, lai meteoroloģiskā stacija sāktu prognozēt laikapstākļus precīzi.

Meteoroloģiskajā stacijā tiek parādītas piecas dažādas laika prognožu ikonas.

Saulains	Daļēji saulains	Mākoņains	Lietains	Spēcīgs lietus
				

Apkope un uzturēšana

Šis izstrādājums ir izgatavots tā, lai, pareizi lietojot, tas uzticami kalpotu daudzus gadus. Turpmāk ir sniegti padomi pareizas darbības nodrošināšanai.

- Pirms izstrādājuma lietošanas rūpīgi izlasiet šo lietošanas instrukciju.
- Nenovietojiet izstrādājumu tiešā saules gaismā, nepakļaujiet to pārmērīgam aukstumam vai mitrumam, vai pēkšņām temperatūras izmaiņām. Tādējādi tiek mazināta uztveršanas precizitāte.
- Nenovietojiet izstrādājumu vietā, kur tas tiktu pakļauts vibrācijām un triecieniem, – tas var bojāt izstrādājumu.
- Nepakļaujiet izstrādājumu pārmērīgiem triecieniem, putekļiem, augstai temperatūrai vai mitrumam – tas var izraisīt nepareizu izstrādājuma darbību, mazināt bateriju kalpošanas ilgumu, bojāt baterijas un deformēt plastmasas detaļas.
- Nepakļaujiet izstrādājumu lietus vai mitruma ietekmei. Šis izstrādājums nav paredzēts lietošanai ārpus telpām.
- Nenovietojiet uz izstrādājuma atklātas uguns avotus, piemēram, degošu sveci utt.
- Nenovietojiet izstrādājumu vietā ar nepietiekamu gaisa plūsmu.
- Neievietojiet priekšmetus izstrādājuma ventilācijas atverēs.
- Nedarbojieties ar izstrādājuma iekšējām elektriskajām shēmām – Jūs varat tās sabojāt, un tādējādi automātiski tiks anulēta garantija. Šo izstrādājumu atļauts remontēt tikai kvalificētam speciālistam.
- Tīriet izstrādājumu ar nedaudz mitru, mikstu drānu. Neizmantojiet šķīdinātājus vai mazgāšanas līdzekļus – tie var saskrāpēt plastmasas detaļas un izraisīt elektrisko shēmu koroziju.
- Nemērciet izstrādājumu ūdeni vai citā šķidrumā.
- Nepakļaujiet izstrādājumu piloša vai šļakstoša ūdens ietekmei.
- Ja izstrādājums ir bojāts vai ir traucēta tā darbība, nemēģiniet to labot saviem spēkiem. Nododiet izstrādājumu remontam veikalā, kur to iegādājāties.
- Šo ierīci nav atļauts lietot personām (tostarp bērniem) ar ierobežotām fiziskajām, maņu vai garīgajām spējām vai personām, kurām trūkst pieredzes vai zināšanu, lai droši lietotu ierīci, ja vien par šo personu drošību atbildīga persona nenodrošina uzraudzību vai nesniedz norādes par ierīces drošu lietošanu. Jānodrošina bērnu uzraudzību, lai nepieļautu rotaļāšanos ar ierīci.



Dzīves cikla beigās nelikvidējiet šo izstrādājumu vai tā baterijas kā nešķirotus sadzīves atkritumus. Šim nolūkam izmantojiet šķirotu atkritumu savākšanas punktus. Pareizi likvidējot izstrādājumu, tiek novērsta negatīva ietekme uz cilvēku veselību un vidi. Materiālu atkārtota pārstrāde ļauj taupīt dabas resursus. Lai iegūtu papildu informāciju par šī izstrādājuma atkārtotu pārstrādi, sazinieties ar Jūsu pilsētas pašvaldību, sadzīves atkritumu savākšanas uzņēmumu vai tirdzniecības vietu, kurā iegādājāties šo izstrādājumu.

„Emos spol. s. r. o.” apstiprina, ka E5062 un bezvadu sensors atbilst Direktīvas Nr. 1999/5/EK pamata prasībām un citiem saistītajiem noteikumiem. Šo iekārtu atļauts brīvi izmantot ES valstīs.

Atitikties deklarācijā galite rasti interneto svetainėje <http://shop.emos.cz/download-centrum/>.

EE | Juhtmevaba ilmajaam

Ilmajaam nāitab aega, edasilūkkamisfunktsiooniga āratuskella, ilmateadet, tājset sise- ja välistemperatuuri ning -niiskust, kuupäeva ja nädalapäeva.

See salvestab minimaalsed ja maksimaalsed näidud.

Lugege kasutusjuhendit hoolikalt enne selle toote esmakordset kasutamist.

Kirjeldus:

raadijuhtimisega kell

Sise-/välistemperatuur: 0 °C kuni +50 °C; -50 °C kuni +70 °C

temperatuuri reguleerimine: 0,1 °C

temperatuuri mõõtmise täpsus: ± 1 °C (0 kuni 40 °C), muul juhul ±2 °C

juhtmeta andur: edastussagedus 433 MHz

raadiosignaali ulatus: kuni 30 m avatud alal

andurite arv: kuni 3

traatanduri pikkus: 1 m

suhteline niiskus: 20–90 %

resolutsioon: 1 %

mõõtmise täpsus: ±5 % (30–80 %), muul juhul ±8 %

toide:

põhijaam: 4,5 V alaispingega 150 mA vahelduv-/alalisvooluadapter, 2× 1,5 V AA-patarei (ei kuulu komplekti)

kaugandur: 2× 1,5 V AAA-patarei (ei kuulu komplekti)

mõõtmed ja kaal ilma patareideta:

põhijaam: 110 × 145 × 45 mm, 252 g

kaugandur: 100 × 60 × 21 mm, 54 g

Ikoonide ja nuppude ülevaade

Esikülg ja ekraan

1 – välistemperatuur

2 – kaugandurist signaali vastuvõtmise ikoon

3 – ilmteate ikoon

4 – ilma suundumus

5 – siseniiskus

6 – sisetemperatuur

7 – ilmajaama tühja patarei ikoon

8 – siseniiskuse suundumus

9 – DCF77-raadiosignaali vastuvõtmise ikoon

10 – nädalapäev

11 – äratuskella ikoon

12 – kuu

13 – päev

14 – talve- või suveaja ikoon

15 – praegune kellaag

16 – välisniiskuse suundumus

17 – väljas niiskus

Tagakülg

	Vajutage nuppu	Vajutage ja hoidke (3 sekundit)
(A) MODE	-	Ajavormingu, ajanihke, tundide, aasta, kuupäeva, nädalapäeva keele seadistamine
(B) +	Kuvab max/min temperatuuri ja niiskuse näidud	-
(C) -	Kuvab temperatuuriühikud °C/°F	Otsib DCF77-signaali
(D) ALARM	Äratuse kellaag, äratuse aktiveerimine	Alarmi seadistamine
(E) SEARCH		Kauganduri otsimine

F – toiteallika sisend

Ülemine külg

SNOOZE/LIGHT – aktiveerib taustavalgustuse ja edasilükkamise

Juhtmeta andur

A – andurilt saadud signaali edastuse märgutuli

B – välistemperatuur ja -niiskus

C – auk seadme seinale riputamiseks

Kasutamine

1. Sisestage patareid ilmajaama (2× 1,5 V AA), ühendage 4,5 V vahelduvvooluadapter ja seejärel sisestage patareid juhtmeta andurisse (2× 1,5 V AAA). Patareide sisestamisel veenduge, et polaarsus oleks õige, vältimaks ilmajaama või anduri kahjustamist. Kasutage üksnes sama tüüpi leelispatareid, ärge kasutage laetavaid akusid.
2. Asetage kaks üksust üksteise kõrvale. Ilmajaam leiab kauganduri signaali 3 minuti jooksul. Kui signaali ei leita, hoidke otsingu kordamiseks all nuppu SEARCH.
3. Kui välistemperatuuri näit ekraanil kaob, hoidke all ilmajaama nuppu SEARCH. Ilmajaam lähtestab kõik väärtused ja kordab anduri signaali otsimist.
4. Soovitame anduri asetada maja põhja poole. Anduri ulatus võib oluliselt väheneda linnas.
5. Andur on tilkuva vee eest kaitstud, kuid see ei tohiks vihmaga püsivalt kokku puutuda.
6. Ärge paigutage andurit metallist esemetele, kuna see vähendab leviala.
7. Kui kuvatakse tühjeneva aku ikoon, vahetage anduri patareid või ilmajaam välja.

Märkus. Ilmajaama patareid kasutatakse näitude/seadistatud väärtuste säilitamiseks.

Kui toide katkeb ja patareid pole sisestatud, kaovad kõik andmed.

Raadiojuhtimisega kell (DCF77)

Pärast registreerimist otsib ilmajaam juhtmeta anduri abil 7 minutit automaatselt DCF77-signaali, ikoon nr 9 vilgub.

Otsingu ajal ei uuendata ekraanil teisi andmeid ja nupud lülitatakse välja (v.a SNOOZE/LIGHT).

Signaal tuvastatud – ikoon lõpetab vilkumise ja kuvab DCF-ikooniga praeguse kellaaja.

Signaali ei tuvastatud – DCF-ikooni ei kuvata.

DCF77-signaali otsimise kordamiseks hoidke nuppu all.

DCF77-signaali otsimise katkestamiseks hoidke nuppu uuesti all.

DCF-signaali sünkroonitakse iga päev kella 02.00 ja 03.00 vahel.

Tavatingimustes (ohutul kaugusel häireallikatest nagu telerid, arvutimonitorid) võtab signaali vastuvõtt aega mitu minutit.

Kui ilmajaam signaali ei tuvasta, toimige järgmiselt.

1. Viige ilmajaam teise asukohale ja proovige veel kord DCF-signaali tuvastada.
2. Kontrollige üle kella kaugus segavatest seadmetest (arvutiekraanid või televiisorid). Signaali vastuvõtmisel peaks see olema vähemalt 1,5–2 m.
3. DCF-signaali tuvastamise ajal ärge seadke ilmajaama metallist uste, aknaraamide ega muude metallstruktuuride või esemete läheduses (pesumasinad, kuivatid, külmikud jne).
4. Raudbetoonist ehitiste läheduses (keldrid, kõrghooned jne.) on DCF-signaal olenevalt tingimustest nõrgem. Äärmuslikel juhtudel asetage ilmajaam vastuvõtja suunas akna lähedusse.

DCF77-raadiosignaali vastuvõtmist mõjutavad järgmised tegurid.

- Paksud seinad ja isolatsioon, vundamendid ja keldrid
- Ebapiisavad kohalikud geograafilised tingimused (neid on raske eelnevalt hinnata)
- Atmosfäärihäired, äikesetormid, häirete kõrvaldamiseta elektriseadmed, DCF-vastuvõtja läheduses asuvad televiisorid ja arvutid.

Kellaaja käsitsi määramine

1. Hoidke all nuppu MODE.
 2. 12/24 ajavormingu, ajavööndi, tundide, minutite, aasta, kuu, päeva, kalendri keele määramiseks kasutage nuppu + ja –.
- Väärtuste vahel liikumiseks vajutage nuppu MODE.

Kalendri keeled on järgmised.

EN – inglise

NE – hollandi

GE – saksa

ES – hispaania

IT – itaalia

DA – taani

FR – prantsuse

Sise- ja välistemperatuur, niiskus ja temperatuuriühik

Sisetemperatuur ja -niiskus kuvatakse väljal 6.

Välistemperatuur ja -niiskus kuvatakse väljal 1.

Temperatuuriühiku °C / °F valimiseks kasutage nuppu.







Temperatuuri ja niiskuse maksimaalse ja minimaalse väärtuse näitamine

Vajutage nuppu +, et järk-järgult kuvada maksimaalsed ja minimaalsed mõõdetud temperatuurid ja niiskus.

Mälust näitude kustutamiseks hoidke all nuppu +.

Niiskuse ja ilma suundumused

Nool näitab sise-/välisniiskuse suundumust (väli nr 8, 16) ja ilma (väli nr 4).

Ekraanil kuvatav näit			
Niiskuse suundumus	tõusev	püsiv	langev
Ekraanil kuvatav näit			
Ilma suundumus	paranemine	muutusteta	halvenemine

Alarmi seadistamine

Äratuskella (AL) valimiseks vajutage nuppu ALARM.

Valik kuvatakse väljal B.

Vajutage ja hoidke all nuppe ALARM ning + ja –, et määrata soovitud äratuse aeg.

Väärtuste vahetamiseks vajutage nuppu ALARM.

Äratuskella aktiveerimiseks vajutage nuppu ALARM.

Kuvatakse alarmiikoon.

Nupu ALARM uuesti vajutamisel lülitatakse äratuskell välja ja äratuskella ikoon kustub.

Edasilükkamise ja taustvalgustuse funktsioonid (SNOOZE/LIGHT)

Äratuse helinat saab viie minuti võrra edasi lükata, kasutades nuppu SNOOZE, mis asub ilmajaama ülemises osas.

Kui äratuskell heliseb, vajutage nuppu. Äratuskella ikoon vilgub +Zz.

Edasilükkamisfunktsiooni tühistamiseks vajutage ükskõik millist tagumist nuppu ning äratuskella ikoon lõpetab vilkumise ja jääb ekraanile.

Äratus aktiveeritakse uuesti järgmisel päeval.

Kui nuppu SNOOZE ei vajutata, heliseb äratuskell 2 minutit.

Kui toiteadapter on ühendamata ja paigaldatud on ainult patareid, siis lülitab nupp SNOOZE/LIGHT taustvalgustuse sisse 5 sekundiks.

Kui toiteadapter on ühendatud, siis nupu SNOOZE/LIGHT korduval vajutamisel saate valida taustvalgustuse 3 taseme vahel (väljas, tase 1, tase 2).

Ilmaprognoos

Jaam teeb ilmaprognoose atmosfäärirõhu muutuste põhjal järgmise 12–24 tunni jooksul 15–20 km ulatuses.

Ilmaprognoosi täpsus on 70–75 %.

Ilmaprognoosi ikoon kuvatakse väljal nr 3.

Kuna ilmaprognoos ei pruugi olla 100% täpne, ei saa tootja ega müüja vastutada vale prognoosi põhjustatud kahju eest.

Kui teete esmakordselt meelelahutusjaama seadistamise või lähtestamise, kulub umbes 12 tundi enne, kui ilmajaam hakkab õigesti prognoosima.

Ilmajaam näitab ilmaprognoosi viit animeeritud ikooni.

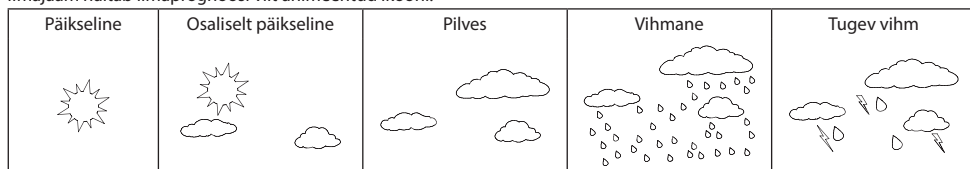

Hoolitus ja korrashoid

Toode on loodud nõuetekohasel kasutamisel tagama muretu kasutamise paljude aastate jooksul. Siin on mõned näpunäited nõuetekohaseks kasutamiseks.

- Lugege kasutusjuhendit hoolikalt enne selle toote kasutamist.
- Ärge asetage toodet otsese päikesevalguse, äärmise külma ja niiskuse kätte ega äkiliste temperatuurimuutustega keskkonda. See vähendaks tuvastamise täpsust.
- Ärge asetage toodet kohtadesse, kus on vibratsiooni- ja löögioht – need võivad põhjustada kahjustusi.
- Ärge avaldage tootele ülemäära jõudu, hoidke seda löökide, tolmu, kõrgete temperatuuride või niiskuse eest – need võivad põhjustada tõrkeid, aku kasutusea lühenemise, patareide kahjustusi ja plastosade deformatsiooni.
- Ärge asetage toodet vihma või niiskuse kätte, kui see ei ole ette nähtud väljas kasutamiseks.
- Ärge asetage tootele avatud leegialikaid, nt süüdatud küünalt jne.
- Ärge asetage toodet ebapiisava õhuvooluga kohtadesse.
- Ärge sisestage esemeid toote õhutusavadesse.
- Ärge muutke toote sisemisi elektriühelaid – see võib seda kahjustada ja tühistab automaatselt garantii. Toodet tohib parandada ainult kvalifitseeritud spetsialist.
- Tootte puhastamiseks kasutage kergelt niisutatud pehmet lappi. Ärge kasutage lahusteid ega puhastusvahendeid – need võivad plastikust osasid kriimustada ja põhjustada elektriühelate korrosiooni.
- Ärge kastke toodet vette või muudesse vedelikke.
- Toodet ei tohi kokku puutuda veetilgade või -pritsmetega.
- Tootte kahjustuse või defekti korral ei tohi te seda ise remontida. Saate seda parandada poes, kust selle ostsite.
- Seadet ei tohi kasutada isikud (sh lapsed), kellel on füüsilised, meeleoorganite või vaimsed puuded, või isikud, kellel puuduvad piisavad kogemused ja teadmised, et seadet ohutult kasutada, välja arvatud juhul kui see toimub järelevalve all või nende turvalisuse eest vastutav isik on neid ohutustest tingimustest teavitanud. Lapsi tuleb jälgida, et nad seadmega ei mängiks.



Ärge visake ära koos olmejäätmetega. Kasutage spetsiaalseid sorteeritud jäätmete kogumispunkte. Teavet kogumispunktide kohta saate kohalikul omavalitsuselt. Elektroonikaseadmete prügimäele viskamisel võivad ohtlikud ained pääseda põhjavette ja seejärel toiduahelasse ning mõjutada nii inimeste tervist.

Emos spol. s r. o. kinnitab, et toode koodiga E5062 on kooskõlas direktiivi nõuete ja muude sätetega. Seda seadet tohib ELi riikides vabalt kasutada. Vastavusdeklaratsioon on osa kasutusjuhendist ja see on leitav ka kodulehel <http://www.emos.eu/download>.

ВГ | Безжична метеорологична станция

Метеорологичната станция показва часовник, будилник с функция за повтаряне на сигнала, прогноза за времето, точни данни за вътрешната и външната температура, влажността, датата и деня от седмицата.

Има памет за минималните и максималните показания.

Прочетете внимателно това ръководство, преди да започнете да използвате продукта.

Технически характеристики:

радиоуправляем часовник

Вътрешна/външна температура: от 0 °C до +50 °C; от -50 °C до +70 °C

стъпка на промяна в температурата: 0,1 °C

точност на измерване на температурата: ±1°C (от 0 °C до 40 °C) или ±2 °C

безжичен сензор: честота на предаване 433 MHz

обхват на радиосигнала: до 30 m на открито

брой сензори: до 3

дължина на кабела на сензора: 1 m

относителна влажност: 20–90 %

разделителна способност: 1 %

точност на измерване: ± 5 % (30–80 %), в противен случай ±8 %

захранване:

основна станция: 4,5 V DC 150 mA AC/DC адаптер, 2 бр. батерии 1,5 V тип AA (не се доставят в комплекта)
отдалечен сензор: 2 бр. батерии 1,5 V тип AAA (няма)

размери и тегло без батерии:

основна станция: 110 × 145 × 45 mm, 252 g
отдалечен сензор: 100 × 60 × 21 mm, 54 g

Преглед на символите и бутоните

Предна страна и дисплей

- | | |
|--|---|
| 1 – външна температура | 9 – икона за приемане на радиосигнала DCF77 |
| 2 – икона за приемане на сигнала от отдалечения сензор | 10 – ден от седмицата |
| 3 – икона за прогноза за времето | 11 – икона за будилник |
| 4 – тенденция за времето | 12 – месец |
| 5 – вътрешна влажност | 13 – ден |
| 6 – вътрешна температура | 14 – икона DST |
| 7 – икона за разредена батерия на метеорологичната станция | 15 – точно време |
| 8 – тенденция за вътрешна влажност | 16 – тенденция за външна влажност |
| | 17 – външна влажност |

Задна страна

	Натискане на бутон	Натискане и задържане (3 секунди)
(A) MODE (РЕЖИМ)	-	Настройване на формата на часа, смяната на времето, часа, годината, датата, езика на деня от седмицата
(B) +	Показва макс./мин. отчитания за температурата и влажността	-
(C) -	Показва мерните единици за температурата °C/°F	Търси сигнал DCF77
(D) ALARM (АЛАРМА)	Час на алармата, включване на алармата	Настройка на алармата
(E) SEARCH (ТЪРСЕНЕ)		Търсеня на отдалечения сензор

F – захранване

Горна страна

SNOOZE/LIGHT – Включва подсветката на дисплея и функцията за повтаряне на сигнала на будилника

Безжичен сензор

A – Светодиоди на сигнала на предаване от сензора

B – външна температура и влажност

C – отвор за закачане на устройството на стената

Въвеждане в експлоатация

- Поставете батериите в метеорологичната станция (2 бр. 1,5 V тип AA), свържете 4,5V AC адаптера, а след това поставете батерии и в безжичния сензор (2 бр. 1,5 V тип AAA). Когато поставите батериите, се уверете, че поляритетът им е правилен, за да избегнете повреждане на метеорологичната станция или сензора. Използвайте само алкални батерии от един и същи вид и никога презареждащи се батерии.
- Поставете двете батерии една до друга. Метеорологичната станция открива сигнала от отдалечения сензор в рамките на 3 минути. Ако не може да се открие, натиснете и задържете бутона SEARCH (ТЪРСЕНЕ) за повтаряне на търсенето.
- Ако външната температура изчезне от дисплея, натиснете и задържете бутона SEARCH (ТЪРСЕНЕ) върху метеорологичната станция. Метеорологичната станция повтаря търсенето на сигнала от сензора.
- Препоръчваме Ви да поставите сензора от северната страна на дома Ви. Обхватът на сензора може да намалее значително в градски условия.
- Сензорът е устойчив на капеща вода, обаче той не бива да се излага непрекъснато на дъжд.
- Не поставяйте сензора върху метални предмети, тъй като това ще намали обхвата на предаване на сигнала.
- Ако се покаже иконата за изтощена батерия, сменете батериите в сензора или метеорологичната станция.

Забележка: Батериите в метеорологичната станция се използват като архив на показанията/зададените стойности. Ако захранването е изключено без да са поставени батерии, всички данни ще се загубят.

Радиоуправляем часовник (DCF77)

След регистриране метеорологичната станция използва безжичния сензор за автоматично търсене на сигнал DCF77 в продължение на 7 минути, иконата №9 започва да мига.

По време на търсенето никакви други данни на дисплея няма да се актуализират и бутоните ще се деактивират (освен бутоните за повтаряне на сигнала на будилника и за осветяване на екрана SNOOZE/LIGHT).

Намерен сигнал – иконата спира да мига и показва точното време заедно с DCF иконата.

Не е намерен сигнал – DCF иконата не се показва.

Натиснете и задържете бутона, за да повторите търсенето за сигнала DCF77 -.

Натиснете и задръжте бутона отново, за да спрете търсенето за сигнала DCF77 -.

Сигналят DCF ще се синхронизира ежедневно между 2:00 и 3:00 ч.

При нормални условия (на достатъчно разстояние от източници на смущения, като телевизори и монитори на компютри) сигналят за време се прихваща за няколко минути.

Ако метеорологичната станция не намери сигнал, следвайте тези стъпки:

1. Преместете метеорологичната станция на друго място и се опитайте да намерите отново DCF сигнала.
2. Проверете разстоянието между часовника и източниците на смущения (монитори на компютри или телевизори). То трябва да е най-малко 1,5 до 2 метра по време на приемането на сигнала.
3. При приемането на DCF сигнала не поставяйте метеорологичната станция в близост до метални врати, рамки на прозорци или други метални структури или предмети (перални машини, сушилни, хладилници и др.).
4. В сгради с армиран бетон (изби, многоетажни сгради и др.) приемането на DCF сигнала е по-слабо в зависимост от условията. В екстремни случаи поставете метеорологичната станция близо до прозорец, обърната към предавателя.

Приемането на радиосигнала DCF 77 се влияе от следните фактори:

- дебели стени и изолация, мазета и изби,
- неподходящи локални географски условия (трудно е да се оценят предварително)
- атмосферни смущения, гръмотевични бури, електрически устройства без елиминирани на смущенията, телевизори и компютри, които са разположени близо до DCF приемник.

Ръчно сверяване на часовника

1. Натиснете и задръжте бутона MODE (РЕЖИМ).
2. Използвайте бутоните + и -, за да нагласите 12/24-часов формат на часа – часова зона – час – минути – година – месец – ден – език на календара.

Натиснете бутона MODE (РЕЖИМ) за придвижване между стойностите.

Езиците за календара са както следва

EN - Английски

NE - Нидерландски

GE - Немски

ES - Испански

IT - Италиански

DA - Датски

FR - Френски

Вътрешна и външна температура, влажност, единица за температура

Вътрешната температура и влажност се показват в поле № 6.

Външната температура и влажност се показват в поле № 1.

Използвайте бутона, за да изберете единицата за температура измежду °C/°F.







Показване на максималните и минималните отчитания на температурата

и влажността

Натискането на бутона + постепенно ще покаже максималните и минималните отчитания на температурата и влажността. Задръжте бутона +, за да изтриете отчитанията от паметта.

Тенденции за влажност и метеорологични условия

Стрелката показва тенденцията за отчитане на вътрешна/външна влажност (полета № 8, 16) и развитието на атмосферни условия, поле № 4.

Индикация на дисплея			
Тенденция за влажност	повишава се	без промяна	понижава се
Индикация на дисплея			
Тенденция за времето	подобрява се	без промяна	влошава се

Настройка на алармата

Натиснете бутона ALARM (АЛАРМА), за да изберете будилника (AL).

Изборът се показва в поле B.

Натиснете и задръжте бутона ALARM (АЛАРМА) и използвайте бутоните + и -, за да настроите желания час на алармата.

Натиснете бутона ALARM (АЛАРМА), за да се придвижвате между стойностите.

Натиснете бутона ALARM (АЛАРМА), за да включите алармата.

Иконата на алармата ще се покаже.

Натиснете отново бутона ALARM (АЛАРМА), за да изключите алармата и иконата на алармата ще изчезне.

Повторно включване на будилника и функция за осветяване на екрана (SNOOZE/LIGHT)

Звъненето на алармата може да се отложи с 5 минути чрез бутона SNOOZE (ОТЛАГАНЕ), който се намира в горната част на метеорологичната станция.

Натиснете го, щом започне да звъни. Иконата на алармата ще мига + Zz.

За да отмените функцията на отлагане, натиснете който и да е бутон от задната страна - иконата на алармата ще спре да мига и ще остане на екрана.

Алармата ще се активира отново на следващия ден.

Ако не се натисне бутонът SNOOZE (ОТЛАГАНЕ), алармата остава активна за 2 минути.

Ако източникът на захранване не е свързан и само батериите са сложени, натискането на бутона SNOOZE/LIGHT ще включи подсветката за 5 секунди.

Ако източникът на захранване е свързан, неколкото натискане на бутона SNOOZE/LIGHT ще Ви позволи да нагласите 3 различни нива на подсветка (изключена, ниво 1, ниво 2).

Прогноза за времето

Станцията прогнозира времето на база на промените в атмосферното налягане за следващите 12–24 часа за област в обхват от 15–20 км.

Точността на прогнозата за времето е 70–75 %.

Иконата за прогнозата за времето се показва в поле № 3.

Тъй като прогнозата за времето не може да бъде 100 % точна, нито производителят, нито продавачът могат да бъдат държани отговорни за загуба, причинена от неправилна прогноза.

Когато за пръв път настройвате или нулирате метеорологичната станция, са нужни около 12 часа, преди метеорологичната станция да започне да прогнозира правилно.

Метеорологичната станция показва 5 анимирани икони за прогноза за времето.



Обслужване и поддръжка

Уредът е проектиран да работи без проблеми в течение на много години, ако се използва правилно. По-долу са приведени някои препоръки за правилна експлоатация:

- Прочетете внимателно ръководството, преди да започнете да използвате уреда.
- Не излагайте уреда на пряка слънчева светлина, прекалено ниска температура, твърде висока влажност, резки промени на температурата. Това намалява точността на измерване на температурата.
- Не монтирайте уреда на места, където е възможно да има вибрации и удари — те може да го повредят.
- Не подлагайте уреда на въздействието на значителни механични сили, удари, прах, висока температура или влажност — те могат да причинят неизправности, да съкратят срока на работа на батериите или да ги повредят, както и да деформират пластмасовите детайли.
- Не излагайте уреда на дъжд или влага, тъй като не е предназначен за употреба на открито.
- Не поставяйте върху уреда източници на открити пламъци, например запалени свещи и др.
- Не монтирайте уреда на места с ограничена циркулация на въздуха.
- Не вкарвайте чужди тела във вентилационните отвори на уреда.
- Не правете нищо по вътрешните електрически вериги в уреда — възможно е да го повредите, при което гаранцията автоматично се прекратява. В случай на повреда уредът трябва да се ремонтира само от правоспособен техник със съответната квалификация.
- Почиствайте изделиято с мека, леко навлажнена кърпа. Не използвайте разтворители или почистващи препарати — те могат да издраскат пластмасовите части или да предизвикат корозия по електрическите вериги.
- Не потапяйте уреда във вода или друга течност.
- Пазете уреда от капещи или пръскаща вода.
- При повреда или дефект на уреда не правете опити да го ремонтирате. Занесете го за ремонт в търговския обект, откъдето сте го закупили.
- Уредът не е предназначен за използване от лица (включително деца) с ограничени физически, сетивни или умствени способности или без достатъчно опит и знания, които поради това са неспособни да го използват по безопасен начин, освен когато са контролирани или инструктирани относно използването на уреда от лице, отговарящо за тяхната безопасност. Наблюдавайте децата, за да е сигурно, че не си играят с уреда.

 Не изхвърляйте електрически уреди с несортираните домакински отпадъци; предавайте ги в пунктовете за събиране на сортирани отпадъци. Актуална информация относно пунктовете за събиране на сортирани отпадъци може да получите от компетентните местни органи. При изхвърляне на електрически уреди на сметищата е възможно в подпочвените води да попаднат опасни вещества, които след това да преминават в хранителната верига и да увредят здравето на хората.

Emos spol. s r. o. декларира, че E5062 отговаря на основните изисквания и други разпоредби на Директива. Оборудването може да се използва свободно в рамките на ЕС. Декларацията за съответствие е част от това ръководство и може да бъде намерена също на уебсайта <http://www.emos.eu/download>.

GARANCIJSKA IZJAVA

1. Izjavljamo, da jamčimo za lastnosti in brezhibno delovanje v garancijskem roku.
2. Garancijski rok prične teči z datumom izročitve blaga in velja 24 mesecev.
3. EMOS SI d.o.o jamči kupcu, da bo v garancijskem roku na lastne stroške odpravil vse pomanjkljivosti na aparatu zaradi tovarniške napake v materialu ali izdelavi.
4. Za čas popravila se garancijski rok podaljša.
5. Če aparat ni popravljen v roku 45 dni od dneva prijave okvare lahko prizadeta stranka zahteva novega ali vračilo plačanega zneska.
6. Garancija preneha, če je okvara nastala zaradi:
 - nestrokovnega-nepooblaščenega servisa
 - predelave brez odobritve proizvajalca
 - neupoštevanja navodil za uporabo aparata
7. Garancija ne izključuje pravic potrošnika, ki izhajajo iz odgovornosti prodajalca za napake na blagu.
8. Če ni drugače označeno, velja garancija na ozemljskem območju Republike Slovenije.
9. Proizvajalec zagotavlja proti plačilu popravilo, vzdrževanje blaga, nadomestne dele in priklopne aparate tri leta po poteku garancijskega roka.
10. Naravna obraba aparata je izključena iz garancijske obveznosti. Isto velja tudi za poškodbe zaradi nepravilne uporabe ali preobremenitve.

NAVODILA ZA REKLAMACIJSKI POSTOPEK

Lastnik uveljavlja garancijski zahtevek tako, da ugotovljeno okvaro prijavi pooblaščen delavnic (EMOS SI d.o.o., Ob Savinji 3, 3313 Polzela) pisno ali ustno. Kupec je odgovoren, če s prepozno prijavo povzroči škodo na aparatu. Po izteku garancijskega roka preneha pravica do uveljavljanja garancijskega zahtevka. Priložen mora biti potrjen garancijski list z originalnim računom.

EMOS SI d.o.o. se obvezuje, da bo aparat zamenjal z novim, če ta v tem garancijskem roku ne bi deloval brezhibno.

ZNAMKA: Brezžična meteorološka postaja

TIP: E5062

DATUM IZROČITVE BLAGA: _____

Servis: EMOS SI, d.o.o., Ob Savinji 3, 3313 Polzela, Slovenija
tel: +386 8 205 17 21
e-mail: naglic@emos-si.si